

RMP40



1

English (EN)

Deutsch (DE)

Español (ES)

Français (FR)

Italiano (IT)

日本語 (JA)

2

Polski (PL)

Česky (CS)

Русский (RU)

中文 (繁體) (ZH-TW)

中文 (简体) (ZH)

한국어 (KO)



1

EN	Publications for this product are available by visiting www.renishaw.com/rmp40 .
DE	Weitere Informationen zu diesem Produkt sind unter folgendem Link www.renishaw.de/rmp40 abrufbar.
ES	Las publicaciones para este producto están disponibles a través de www.renishaw.es/rmp40 .
FR	Les documentations pour ce produit sont disponibles en visitant le site www.renishaw.fr/rmp40 .
IT	La documentazione per questo prodotto è disponibile visitando il sito www.renishaw.it/rmp40 .
日本語	本製品に関する資料は、 www.renishaw.jp/rmp40 からダウンロードいただけます。
PL	Publikacje dotyczące tego produktu są dostępne w witrynie www.renishaw.pl/rmp40 .
CS	Dokumentaci k produktu najdete na www.renishaw.cz/rmp40 .
RU	Документация по данному изделию доступна на сайте www.renishaw.ru/rmp40 .
中文 (繁體)	請訪問雷尼紹網站以獲得此產品的相關文件檔案: www.renishaw.com.tw/rmp40 。
中文 (簡體)	请访问雷尼绍网站以获得此产品的相关文档: www.renishaw.com.cn/rmp40 。
한국어	이 제품의 관련 자료는 www.renishaw.co.kr/rmp40 에서 확인 가능 합니다.

2

1

English (EN)

Deutsch (DE)

Español (ES)

Français (FR)

Italiano (IT)

日本語 (JA)

<p>Batteries</p> <p>Batterien</p> <p>Baterías</p> <p>Piles</p> <p>Batterie</p> <p>電池</p>	<p>½ AA (3.6 V) lithium-thionyl chloride × 2</p> <p>½ AA (3,6 V) Lithium-Thionylchlorid × 2</p> <p>2 × Litio-cloruro de tionilo de tamaño ½ AA (3,6 V)</p> <p>2 piles ½ AA chlorure de lithium thionyle (3,6 V)</p> <p>Litio Cloruro di Tionile ½ AA (3,6 V) × 2</p> <p>½AAサイズの塩化チオニル・リチウム電池 (3.6 V) × 2 本</p>																	
	<p>✓</p> <table border="0"> <tr> <td>Saft</td> <td>LS 14250</td> </tr> <tr> <td>Tadiran</td> <td>SL-750</td> </tr> <tr> <td>Xeno</td> <td>XL-050F</td> </tr> </table>	Saft	LS 14250	Tadiran	SL-750	Xeno	XL-050F	<table border="0"> <tr> <td>Dubilier</td> <td>SB-AA02</td> </tr> <tr> <td>Maxell</td> <td>ER3S</td> </tr> <tr> <td>Sanyo</td> <td>CR 14250 SE</td> </tr> <tr> <td>Tadiran</td> <td>SL-350, SL-550, TL-4902, TL-5902, TL-2150, TL-5101</td> </tr> <tr> <td>Varta</td> <td>CR ½ AA</td> </tr> </table> <p>✗</p>	Dubilier	SB-AA02	Maxell	ER3S	Sanyo	CR 14250 SE	Tadiran	SL-350, SL-550, TL-4902, TL-5902, TL-2150, TL-5101	Varta	CR ½ AA
Saft	LS 14250																	
Tadiran	SL-750																	
Xeno	XL-050F																	
Dubilier	SB-AA02																	
Maxell	ER3S																	
Sanyo	CR 14250 SE																	
Tadiran	SL-350, SL-550, TL-4902, TL-5902, TL-2150, TL-5101																	
Varta	CR ½ AA																	

Fitting the stylus

Tastereinsatz montieren

Colocación del palpador

Montage du stylet

Installazione dello stilo

スタイラスの取り付け

1



2



1,8 Nm – 2,2 Nm
(1.3 lbf.ft – 1.6 lbf.ft)

M-5000-3707

Attention

Please remove the battery isolation device from the battery compartment before use.

* Take care not to short the battery contacts.

Achtung

Bitte vor Gebrauch die Batterie-Isolierung aus dem Batteriefach entfernen.

* Die Batteriekontakte dürfen nicht kurzgeschlossen werden.

Precaución

Por favor, retire el dispositivo de aislamiento de las baterías del compartimento de las mismas antes del uso.

* Tenga cuidado para no hacer cortocircuito en los contactos de la batería.

Attention

Merci d'enlever le dispositif d'isolement de la pile du compartiment de la pile avant utilisation.

* Prenez soin de ne pas mettre les piles en court circuit.

Attenzione

Rimuovere la protezione di isolamento dal vano batteria prima dell'uso.





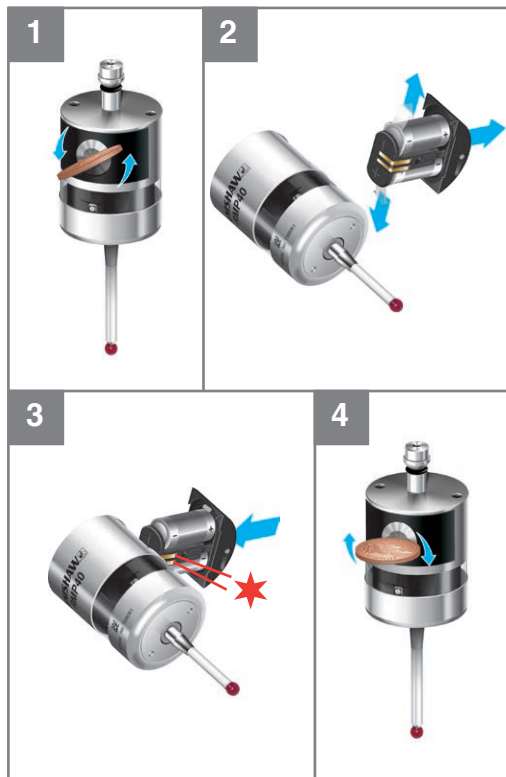

* Fare attenzione a non cortocircuitare i contatti della batteria.

注意

ご使用になる前に、電池ケース内から電極保護材を取り除いて下さい。

* 電池の接点を短絡させないように気をつけて下さい。





<p>EN</p>	<p>Configuring the probe</p> <p>The following sections describe the process of reviewing and configuring the probe settings. The Trigger Logic™ app simplifies this process with clear, interactive instructions and informative videos. The app can also be used with radio probes for probe acquisition.</p> <div data-bbox="222 228 494 311">  </div> <div data-bbox="518 228 791 311">  </div>
<p>DE</p>	<p>Konfigurieren des Messtasters</p> <p>In den folgenden Abschnitten werden die Prüfung und Konfiguration der Messtastereinstellungen beschrieben. Die Trigger Logic™ App vereinfacht den Vorgang mit deutlichen, interaktiven Anweisungen und informativen Videos. Die App eignet sich auch für Funkmesstaster zur Messtasterpaarung.</p> <div data-bbox="222 508 494 591">  </div> <div data-bbox="518 508 791 591">  </div>
<p>ES</p>	<p>Configuración de la sonda</p> <p>Las siguientes secciones describen el proceso de revisión y configuración de los ajustes de la sonda. La aplicación Trigger Logic™ simplifica este proceso con instrucciones claras e interactivas, así como vídeos informativos. La aplicación también se puede utilizar con sondas de radio para su configuración.</p> <div data-bbox="222 788 494 871">  </div> <div data-bbox="518 788 791 871">  </div>

<p>FR</p>	<p>Configuration du palpeur</p> <p>Les chapitres qui suivent décrivent le processus de programmation et de configuration des paramètres de palpation. L'application Trigger Logic™ simplifie le processus au travers d'instructions claires et interactives et avec des vidéos d'information. L'application peut également être utilisée avec des palpeurs radio à des fins d'acquisition.</p> <div style="display: flex; justify-content: space-around; align-items: center;"> <div data-bbox="254 260 527 339">  <p>Télécharger dans l'App Store</p> </div> <div data-bbox="549 260 822 339">  <p>DISPONIBLE SUR Google Play</p> </div> </div>
<p>IT</p>	<p>Configurazione della sonda</p> <p>Le seguenti sezioni descrivono il processo di revisione e configurazione delle impostazioni della sonda. L'applicazione Trigger Logic™ semplifica questo processo con istruzioni chiare, interattive e video esplicative. L'applicazione può essere utilizzata anche per eseguire la procedura di acquisizione dei sistemi radio.</p> <div style="display: flex; justify-content: space-around; align-items: center;"> <div data-bbox="254 539 527 619">  <p>Scarica su App Store</p> </div> <div data-bbox="549 539 822 619">  <p>DISPONIBILE SU Google Play</p> </div> </div>
<p>日本語</p>	<p>プローブの設定</p> <p>以降のセクションにて、プローブ設定の確認方法および設定方法について説明します。対話型でわかりやすい指示や動画を使用した Trigger Logic™ アプリを使うと、本工程をより簡単に行えます。アプリは、無線式プローブのマッチングにも使用できます。</p> <div style="display: flex; justify-content: space-around; align-items: center;"> <div data-bbox="254 798 527 878">  <p>App Store からダウンロード</p> </div> <div data-bbox="549 798 822 878">  <p>Google Play で手に入れよう</p> </div> </div>

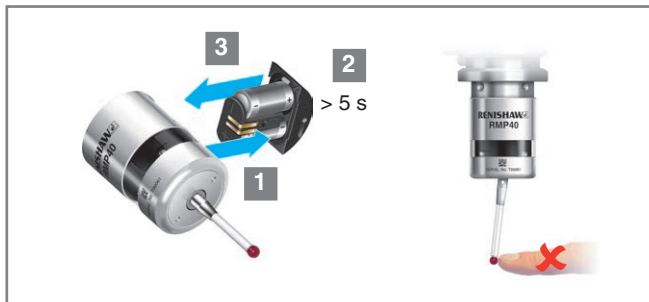
Reviewing the probe settings



Key to the symbols	
	LED short flash
	LED long flash

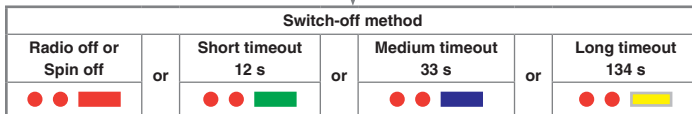
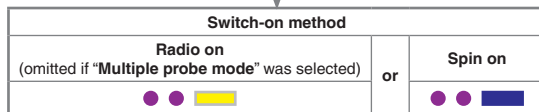

Multiple probe mode settings

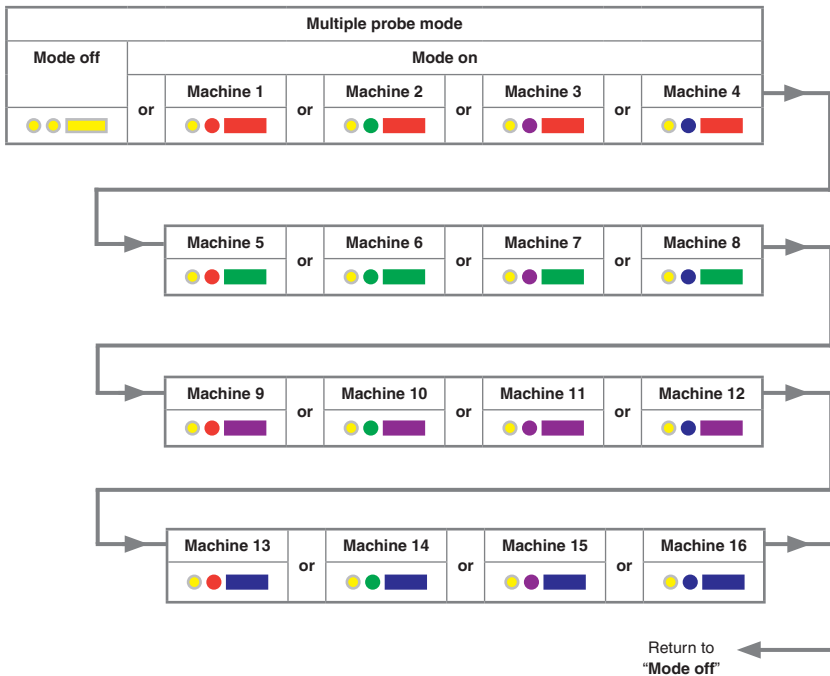

Placing the probe in configuration mode

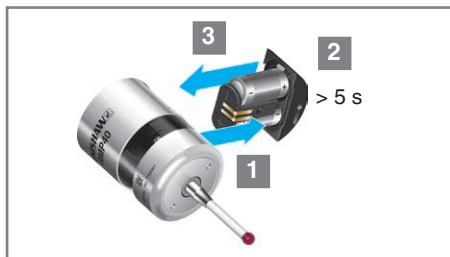

Key to the symbols

	LED short flash
	LED long flash
	Deflect the stylus for less than 4 seconds to move to the next menu option.
	Deflect the stylus for more than 4 seconds to move to the next menu.
	To exit, leave the stylus untouched for more than 20 seconds.

Deflect the stylus and hold it deflected until after the battery status has been displayed at the end of the review sequence.

Battery status		
Battery good	or	Battery low

To change the "Switch-on method", go to the next page.

CAUTION: Do not remove the batteries whilst in configuration mode. To exit, leave the stylus untouched for more than 20 seconds.

Changing the probe settings

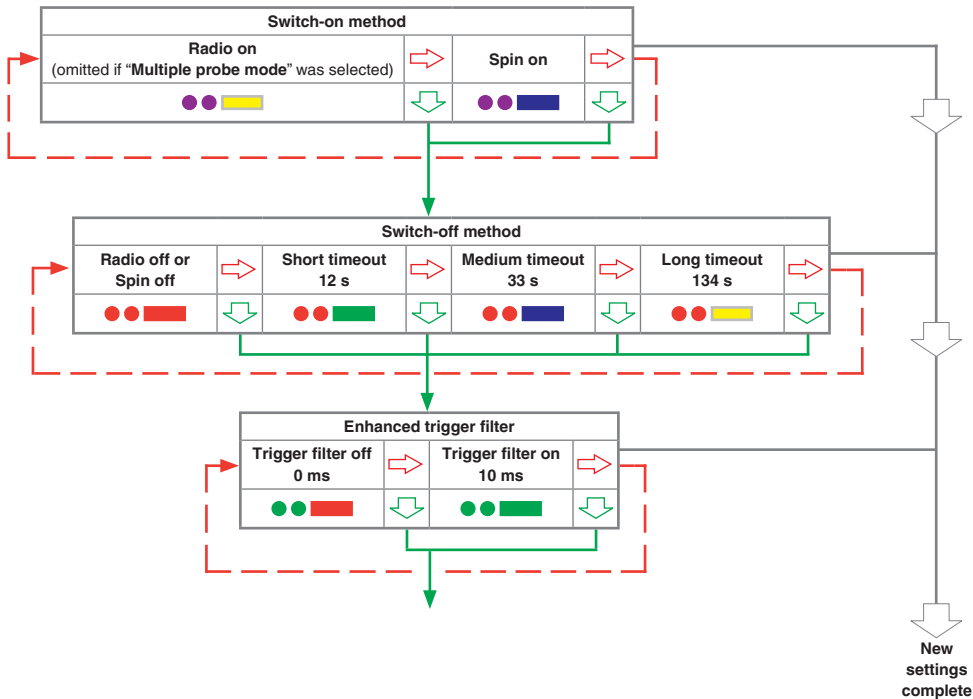

Changing the probe settings

NOTE: After the RMI or RMI-Q has been acquired, the RMP40 will only show "Acquisition mode off".



Stop triggering here, unless "Multiple probe mode" is required, in which case deflect the stylus for more than 4 seconds.

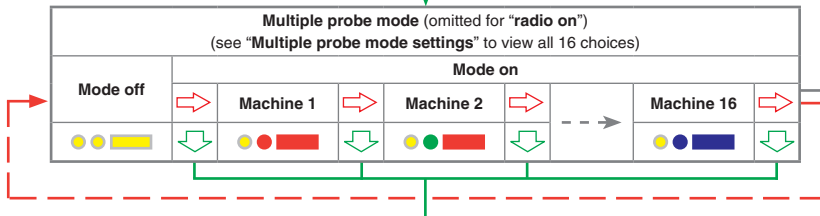

If no changes are made in "Multiple probe mode", then deflecting the stylus for more than 4 seconds will return the probe settings to "Switch-on method". If "Multiple probe mode" is selected, proceed to "Acquisition mode" to repartner one probe with the RMI or RMI-Q.

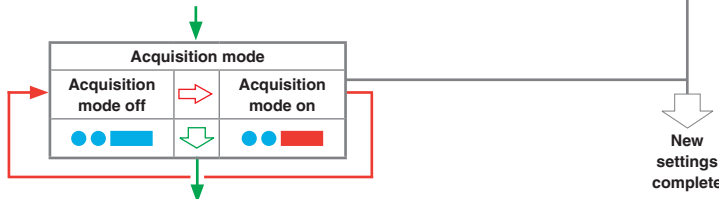

Return to "Switch-on method"

RMP40 – RMI partnership

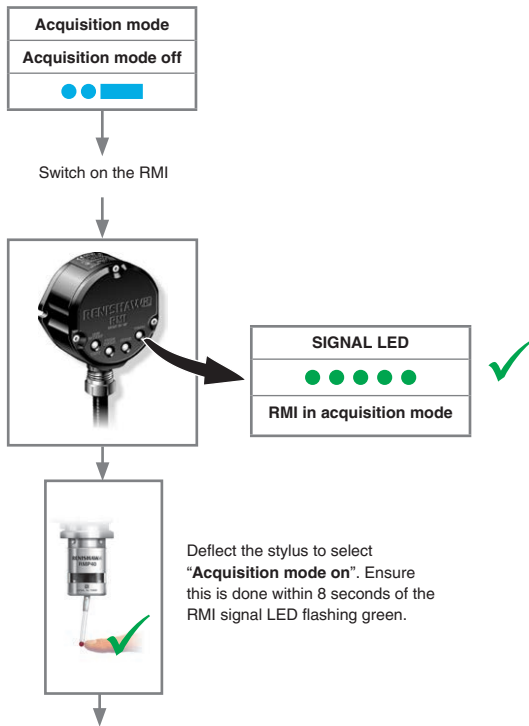

RMP40 – RMI partnership

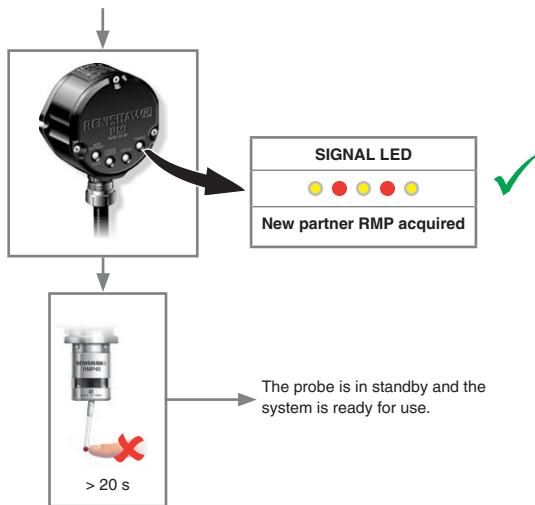

NOTE: Please refer to the *RMI installation guide* (Renishaw part no. H-4113-8554) when partnering the RMP40.

RMP40 – RMI-Q partnership

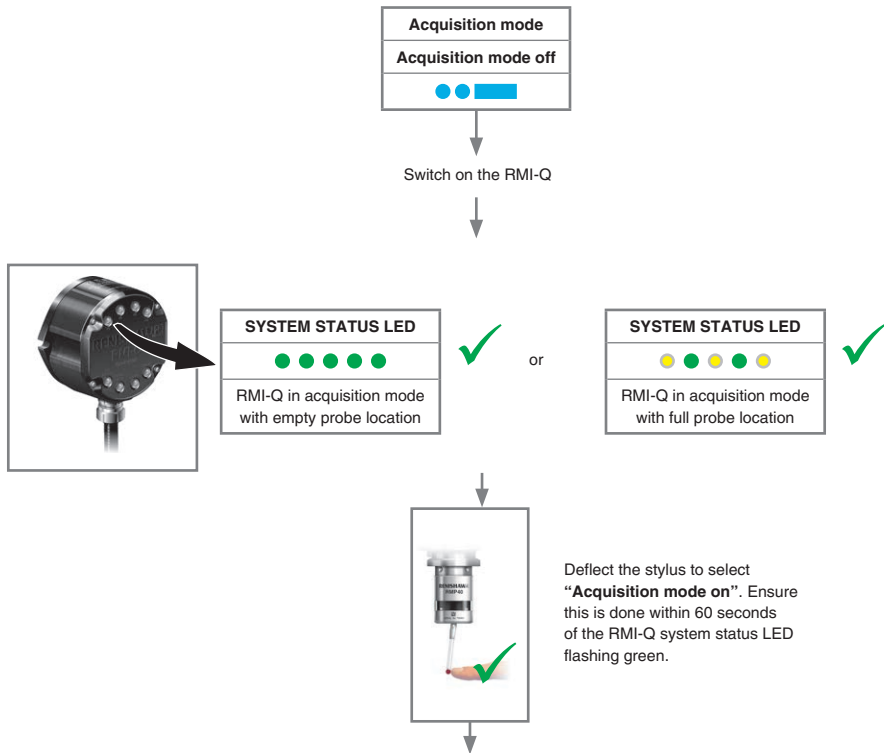

RMP40 – RMI-Q partnership

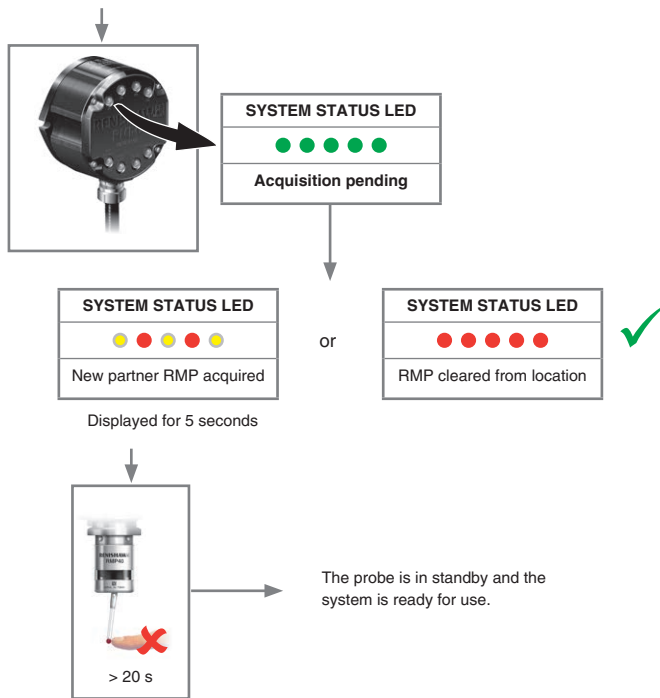

NOTE: Please refer to the *RMI-Q installation guide* (Renishaw part no. H-5687-8504) when partnering up to four RMP40s.

Messtastereinstellungen anzeigen

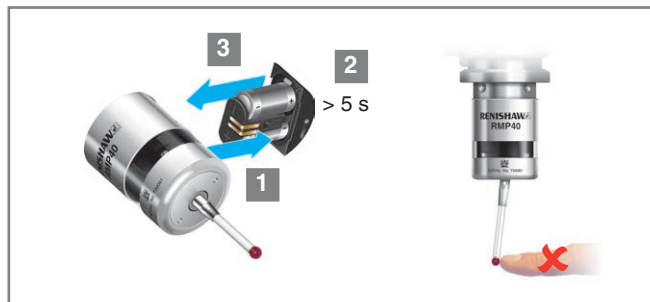

Zeichenerklärung

- Kurzes Blinken der LED
- Langes Blinken der LED

LED-Test



Einschaltmethode

Einschalten durch Funksignal

(nicht möglich bei Auswahl des „Modus zur Verwendung mehrerer Messtaster“)



oder

Einschalten durch Drehen



Ausschaltmethode

Ausschalten durch Funksignal oder Drehen



oder

Kurze Ausschaltzeit 12 s



oder

Mittlere Ausschaltzeit 33 s



oder

Lange Ausschaltzeit 134 s



Einstellungen – Modus zur Verwendung mehrerer Messtaster

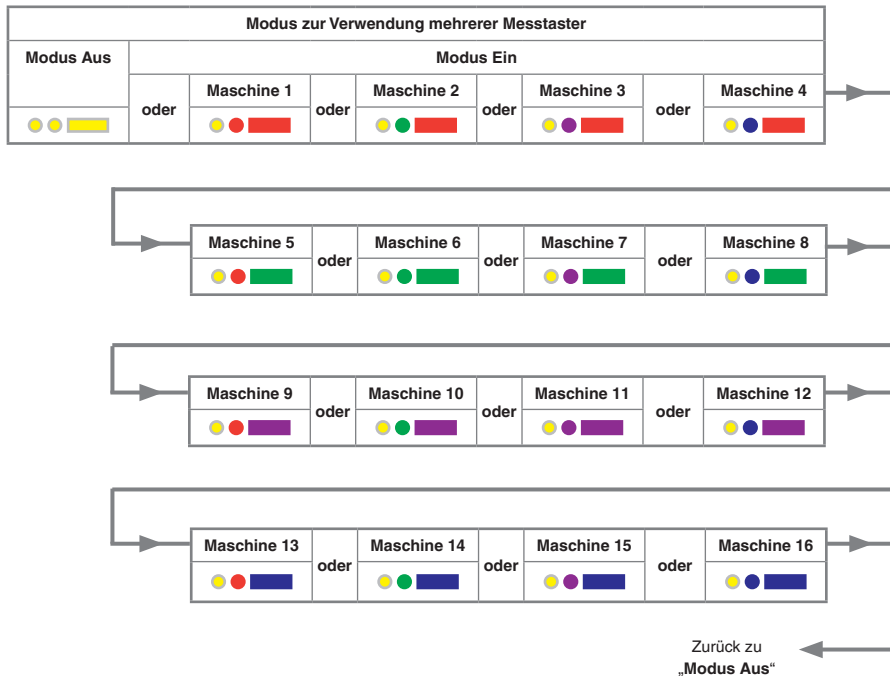

Einstellen des Messtasters auf den Programmiermodus

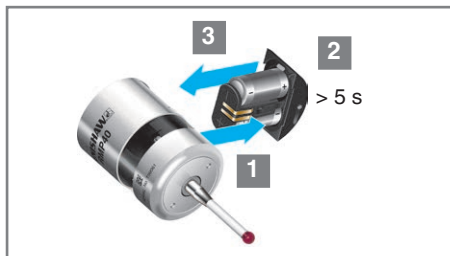

Zeichenerklärung

	Kurzes Blinken der LED
	Langes Blinken der LED
	Den Tastereinsatz kürzer als 4 Sekunden auslenken, um zur nächsten Menüoption zu gelangen.
	Den Tastereinsatz länger als 4 Sekunden auslenken, um in das nächste Menü zu gelangen.
	Zum Beenden den Tastereinsatz mindestens 20 Sekunden nicht auslenken.

ACHTUNG: Entfernen Sie die Batterien nicht während des Programmiermodus. Zum Beenden den Tastereinsatz mindestens 20 Sekunden nicht auslenken.

LED-Test



Den Tastereinsatz ununterbrochen auslenken, bis der Batteriestatus am Ende des Prüfablaufs angezeigt wurde.

Ladezustand der Batterien

Batterien gut	oder	Batterien schwach

Informationen zum Ändern der „Einschaltmethode“ finden Sie auf der nächsten Seite.

Ändern der Messtastereinstellungen

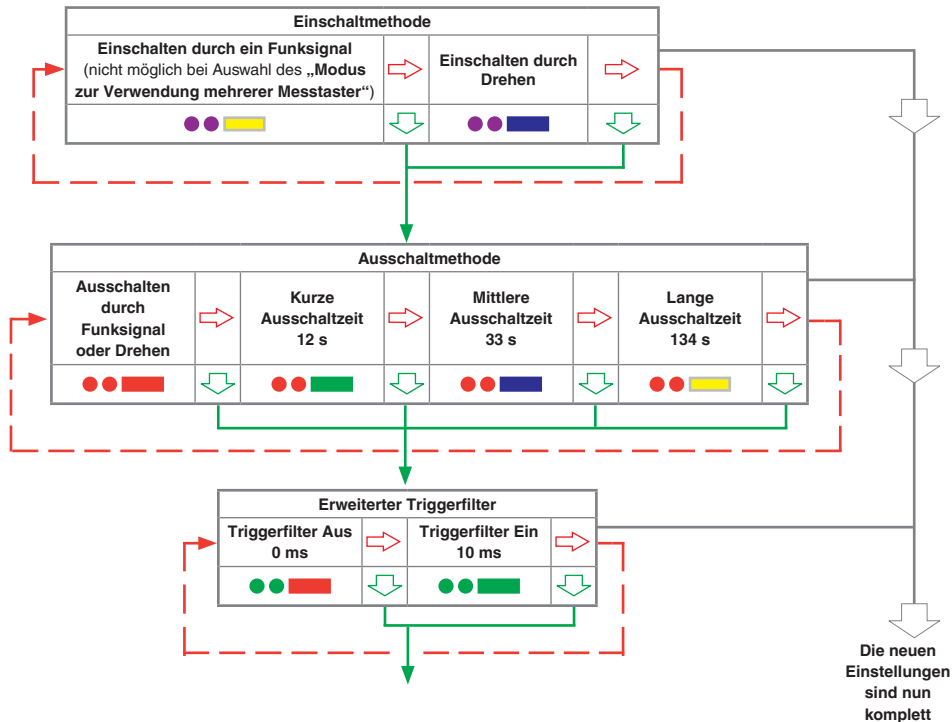

Die neuen
Einstellungen
sind nun
komplett

Ändern der Messtastereinstellungen

HINWEIS: Nachdem das RMI oder RMI-Q erkannt wurde, zeigt der RMP40 nur noch „**Paarungsmodus aus**“.

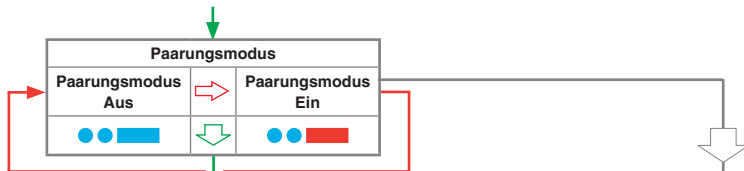

Beenden Sie die Triggerlogik-Einstellungen hier, es sei denn Sie möchten den „**Modus zur Verwendung mehrerer Messtaster**“ einstellen. In diesem Fall lenken Sie den Tastereinsatz länger als 4 Sekunden lang aus.

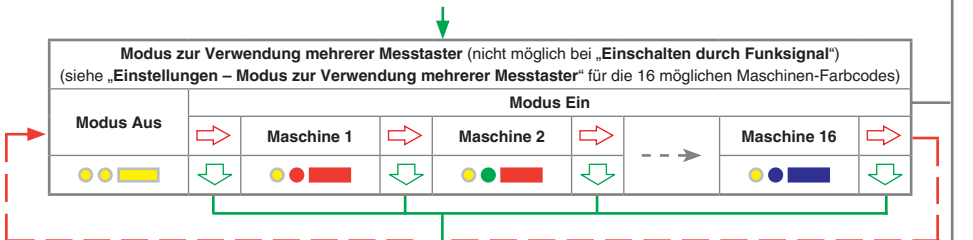

Werden im „**Modus zur Verwendung mehrerer Messtaster**“ keine Änderungen vorgenommen, werden die Messtastereinstellungen im Falle einer Auslenkung des Tastereinsatzes länger als 4 Sekunden auf „**Einschaltmethode**“ zurückgesetzt. Wenn der „**Modus zur Verwendung mehrerer Messtaster**“ ausgewählt wurde, wird mit dem „**Paarungsmodus**“ fortgefahren, um den Messtaster mit dem RMI oder RMI-Q erneut zu paaren.

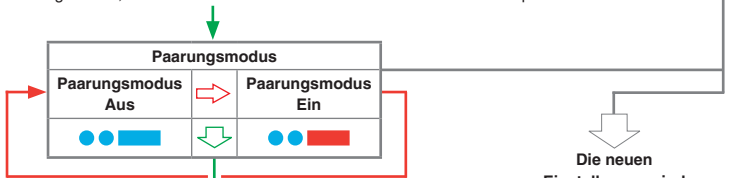

Die neuen
Einstellungen sind
nun komplett

Zurück zu „Einschaltmethode“

Paarung RMP40/RMI

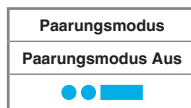

RMI einschalten



Lenken Sie den Tastereinsatz aus, um „**Paarungsmodus Ein**“ zu wählen. Dies muss innerhalb von 8 Sekunden, bei grün blinkender Signal-LED am RMI, stattfinden.

Paarung RMP40/RMI

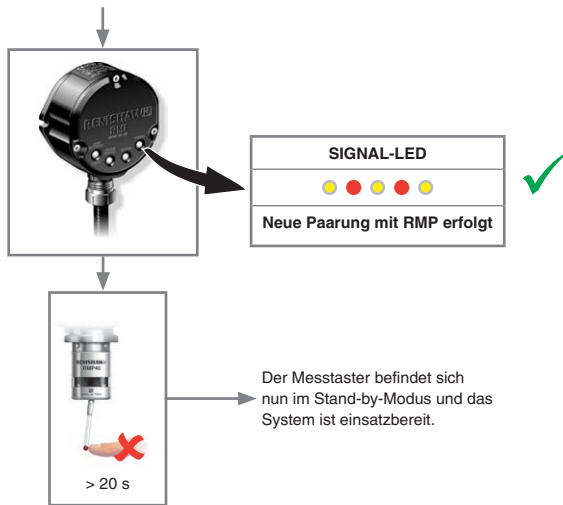

HINWEIS: Bitte schauen Sie im *RMI Installationshandbuch* (Renishaw Art.-Nr. H-4113-8557) nach, wenn Sie den RMP40 paaren wollen.

Paarung RMP40/RMI-Q

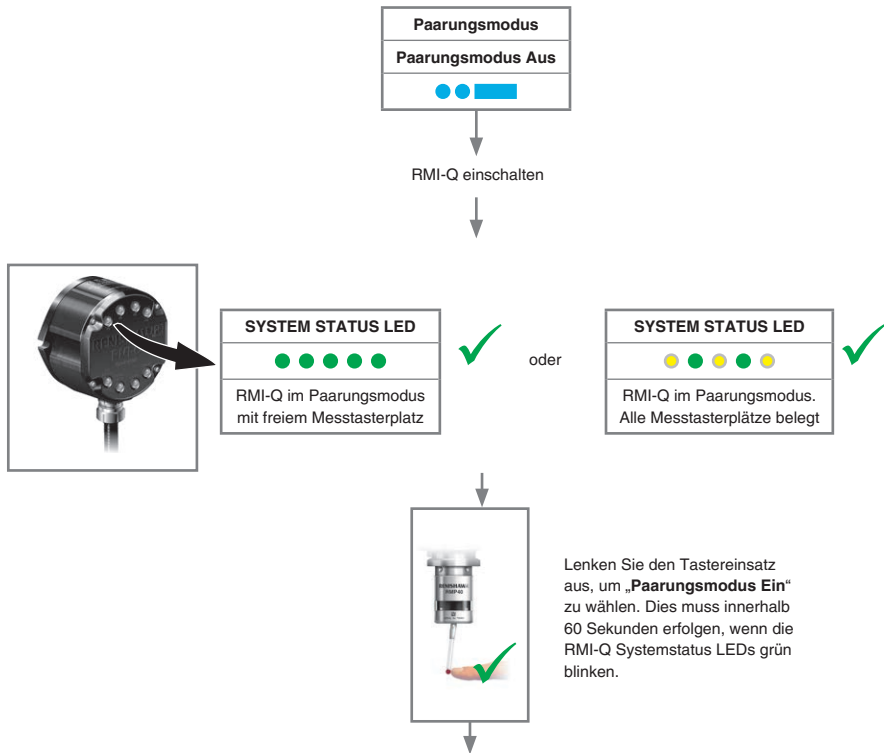

Paarung RMP40/RMI-Q

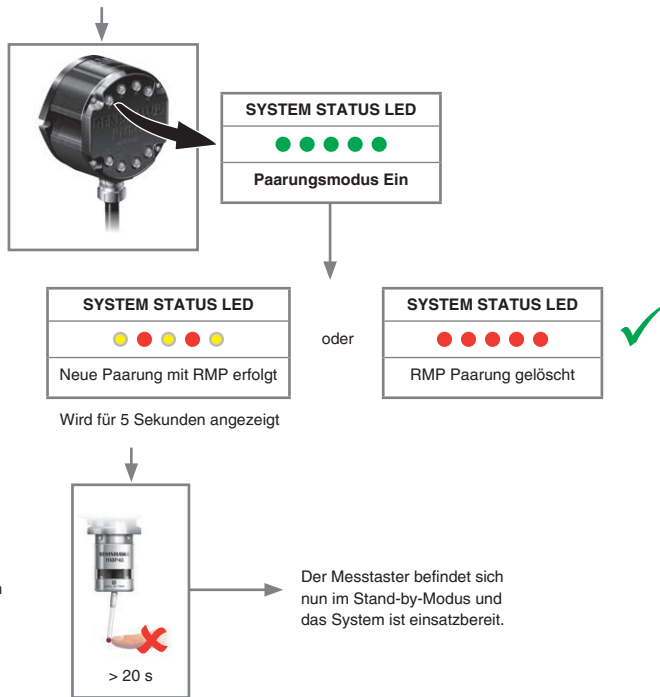

HINWEIS: Bitte schauen Sie im *RMI-Q* *Installationshandbuch* (Renishaw Artikelnummer H-5687-8511) nach, wenn Sie bis zu vier RMP40 paaren wollen.

Revisión de la configuración de la sonda

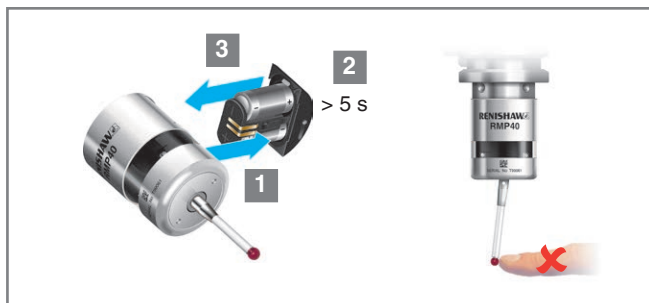

Clave de los símbolos	
	LED intermitente corto
	LED intermitente largo

Comprobación del LED



Método de encendido

Encendido por radio
(se omite si se ha seleccionado el
"Modo de sonda múltiple")



o bien

Encendido por giro



Modo de apagado

Apagado por radio o
por giro



o bien

Temporizador corto
12 s



o bien

Temporizador medio
33 s



o bien

Temporizador largo
134 s



Revisión de la configuración de la sonda

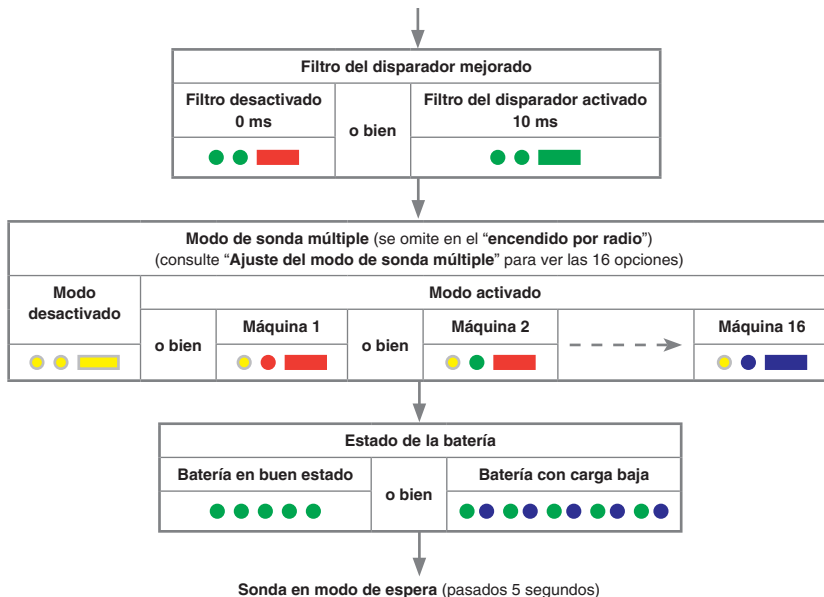

Poner la sonda en modo de configuración

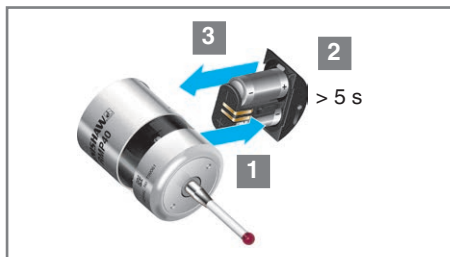

Comprobación
del LED



Flexione el palpador hasta que se muestre el estado de la batería al final de la secuencia de revisión.

Clave de los símbolos



LED intermitente corto



LED intermitente largo



Flexione el palpador menos de 4 segundos para pasar a la siguiente opción del menú.



Flexione el palpador más de 4 segundos para pasar al siguiente menú.



Para salir, deje el palpador sin tocar durante más de 20 segundos.

Estado de la batería

Batería en buen estado



o bien

Batería con carga baja



Para modificar el "Método de encendido" pase a la siguiente página.

PRECAUCIÓN: No retire las baterías mientras esté en el modo de configuración. Para salir, deje el palpador sin tocar durante más de 20 segundos.

Cambio de la configuración de la sonda

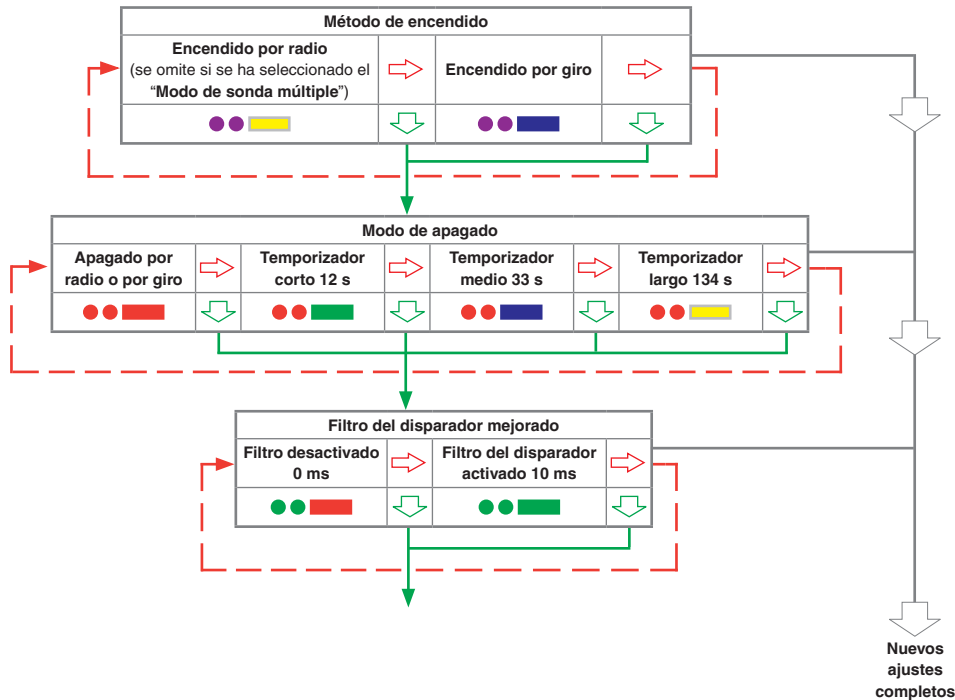

Cambio de la configuración de la sonda

NOTA: Después de que el RMI o RMI-Q se haya sincronizado, la sonda RMP40 pasará al "Modo de adquisición desactivado".

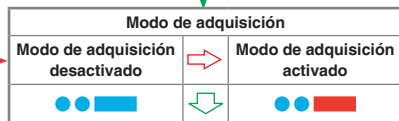

Detener los disparos aquí, salvo que se requiera el "Modo de sonda múltiple", entonces, flexionar el palpador más de 4 segundos.

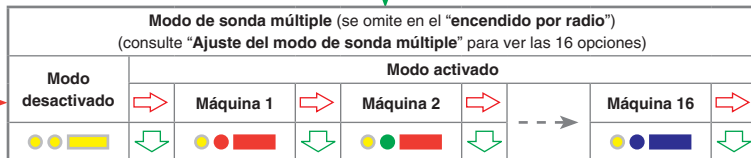

Si no se han realizado cambios en el "Modo de sonda múltiple", al flexionar el palpador durante más de 4 segundos se vuelve a la configuración del "Método de encendido". Si se ha seleccionado un "Modo de sonda múltiple", siga los pasos del "Modo de adquisición" para volver a asociar una sonda con el RMI o RMI-Q.

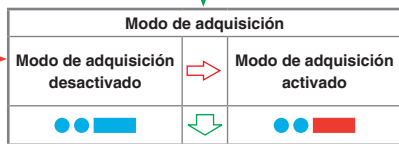

Volver a "Método de encendido"

Nuevos ajustes completos

Asociación RMP40 – RMI

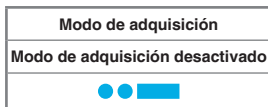

Encienda el RMI



Flexione el palpador para seleccionar "**Modo de adquisición activado**". Debe hacerlo antes de que pasen 8 segundos desde que empieza a parpadear en verde el LED de señal del RMI.

Asociación RMP40 – RMI

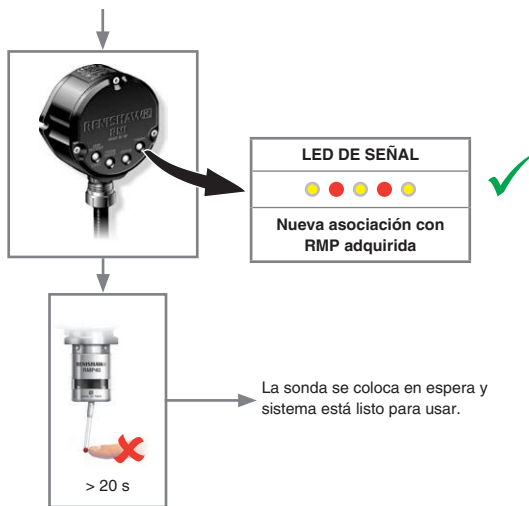

NOTA: Consulte la guía de instalación de la interfaz de máquina por radio RMI (n.º pieza de Renishaw: H-4113-8559) para realizar la adquisición con la RMP40.

Asociación RMP40 – RMI-Q

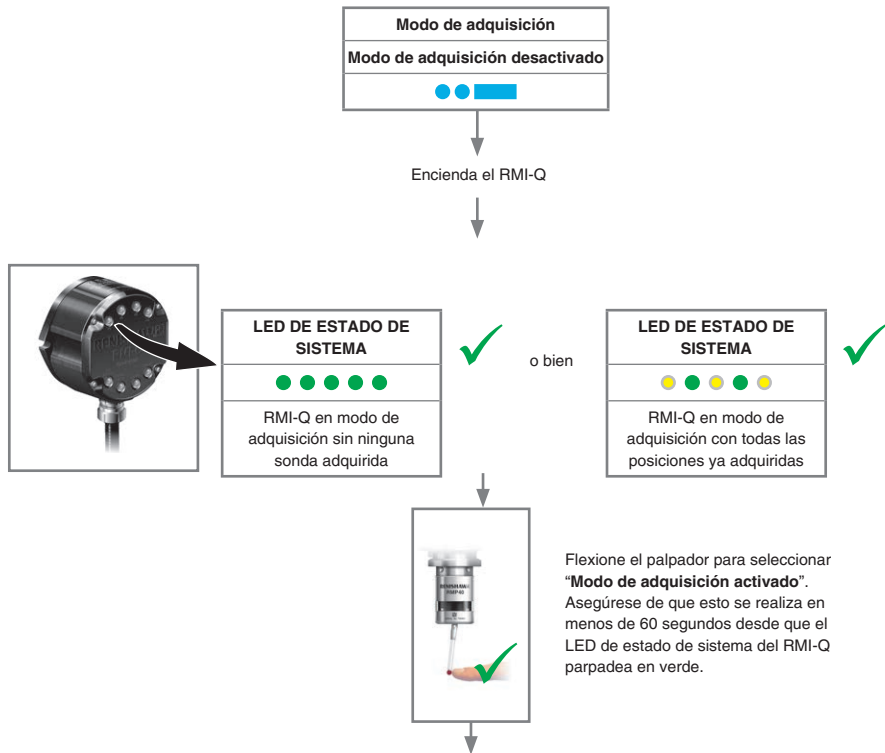

Asociación RMP40 – RMI-Q

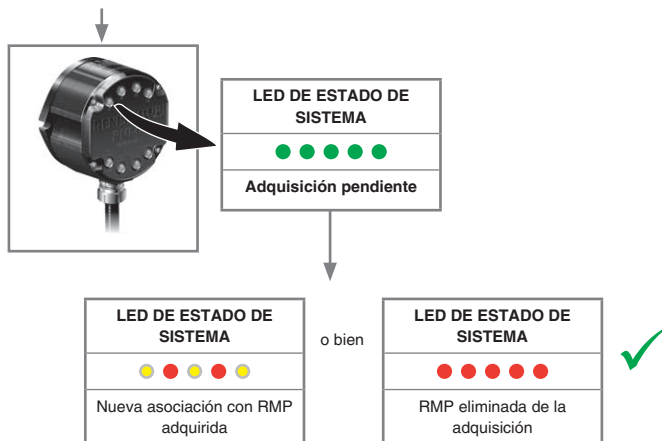

Se visualiza durante 5 segundos.





NOTA: Para asociar hasta cuatro sondas RMP40, consulte la guía de instalación de la interfaz de máquina por radio RMI-Q (n.º de referencia Renishaw H-5687-8507).

La sonda se coloca en espera y sistema está listo para usar.

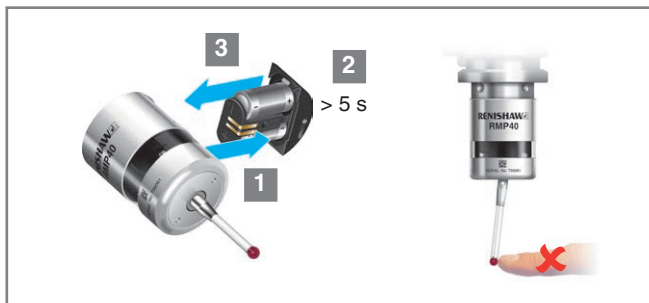
Vérification des réglages du palpeur





Légende des symboles	
	Clignotement court de LED
	Clignotement long de LED





Contrôle des LED



Méthode de mise en marche

Marche par radio (omis si le « Mode Multipalpeurs » a été sélectionné)	ou	Marche par rotation
		

Méthode de mise à l'arrêt

Arrêt par radio ou arrêt par rotation	ou	Temporisation courte 12 s	ou	Temporisation moyenne 33 s	ou	Temporisation longue 134 s
						

Vérification des réglages du palpeur

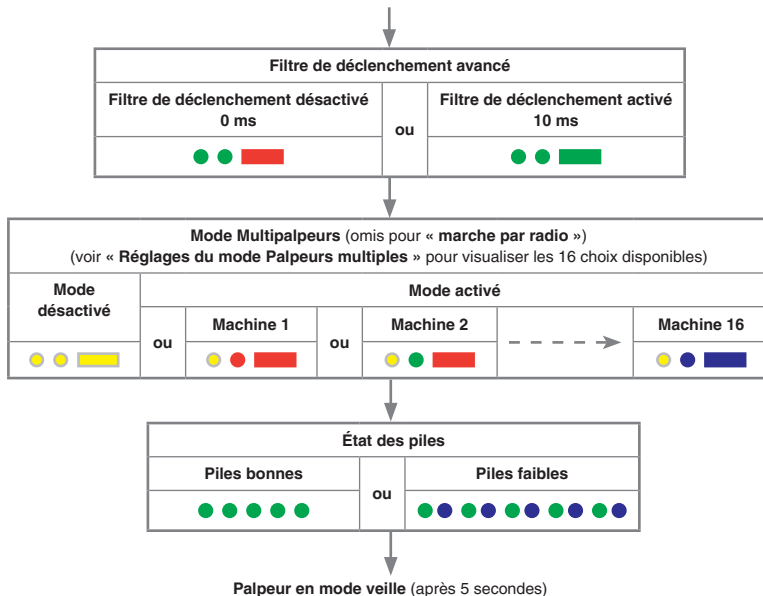

Réglages du Mode Palpeurs multiples

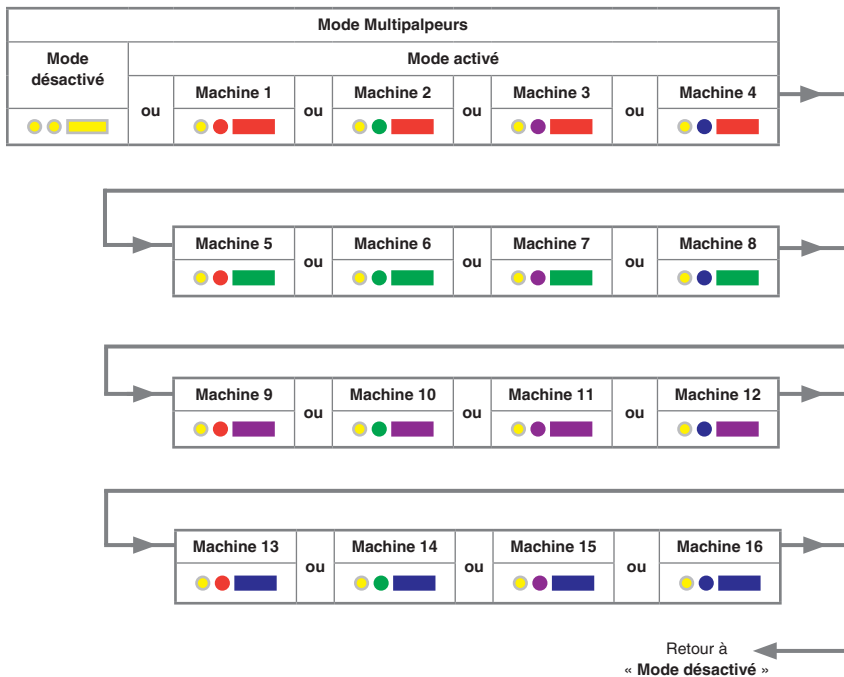

Mettre le palpeur en mode configuration

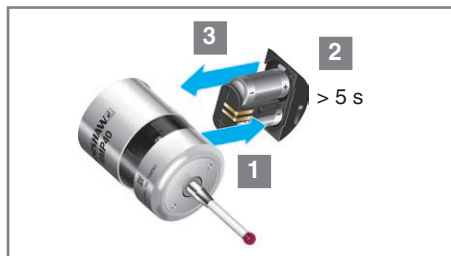

Contrôle des LED



Légende des symboles



Clignotement court de LED



Clignotement long de LED



Fléchir le stylet pendant moins de 4 secondes pour passer à l'option suivante du menu.



Fléchir le stylet pendant plus de 4 secondes pour passer au menu suivant.



Pour quitter, ne pas toucher au stylet pendant plus de 20 secondes.

Défléchir le stylet et le maintenir défléchi jusqu'à la fin de l'affichage d'état de pile, à l'issue de la séquence de contrôle.

État des piles

Piles bonnes		ou	Piles faibles	
● ● ● ● ● ● ● ●			● ● ● ● ● ● ● ●	

Pour changer la « **Méthode de mise en marche** », passez à la page suivante.

ATTENTION : Ne pas enlever les piles pendant le mode configuration. Pour quitter, ne pas toucher au stylet pendant plus de 20 secondes.

Modification des réglages du palpeur

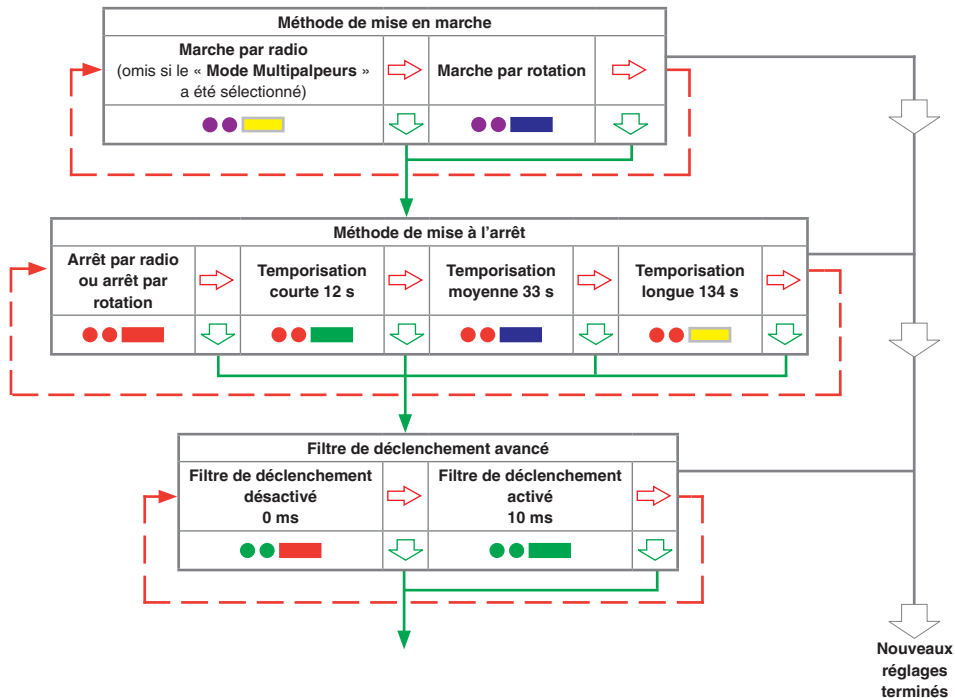

Modification des réglages du palpeur

REMARQUE : La programmation ayant été enregistrée par la RMI ou la RMI-Q, le RMP40 n'indiquera que le « **Mode Acquisition désactivé** ».

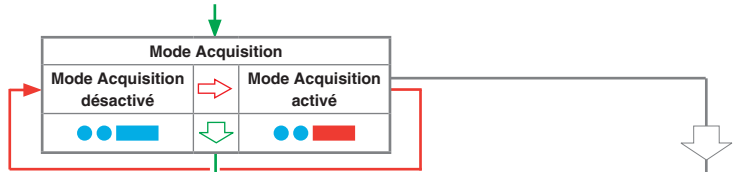

Arrêtez de défléchir le stylet à ce stade, à moins que le « **Mode Multipalpeurs** » ne soit exigé, auquel cas il faudra défléchir le stylet pendant plus de 4 secondes

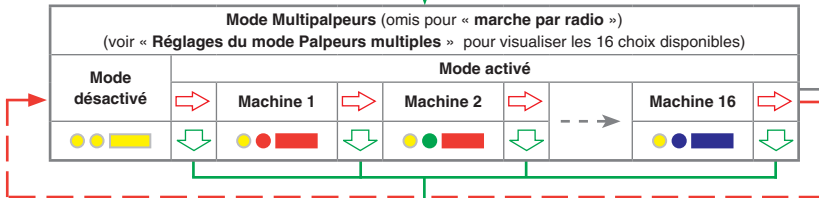

Si aucun changement n'a été fait en « **Mode Multipalpeurs** », défléchir le stylet pendant plus de 4 secondes remettra les réglages de palpeur à « **Méthode de mise en marche** ». Si un « **Mode Multipalpeurs** » est sélectionné, passez à « **Mode Acquisition** » pour remettre un palpeur en association avec la RMI ou RMI-Q.

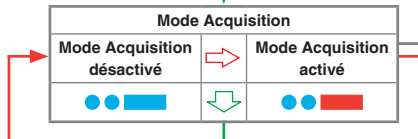

Retourner à « **Méthode de mise en marche** »

Nouveaux réglages terminés

Partenariat RMP40 –RMI

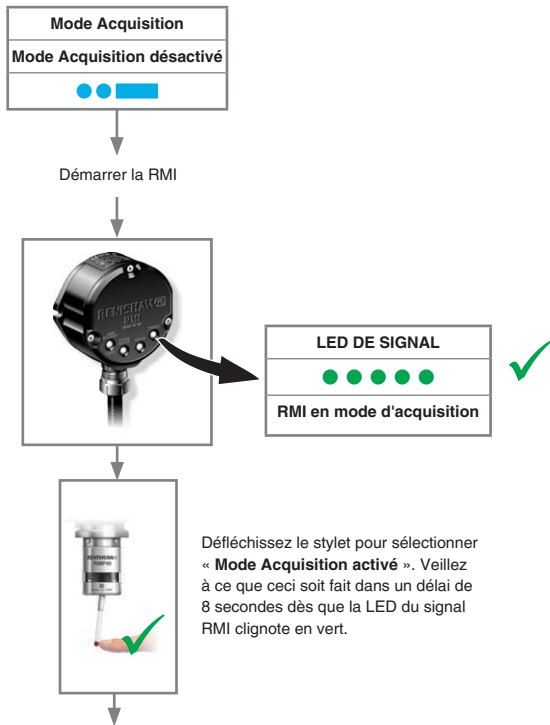

Partenariat RMP40 –RMI

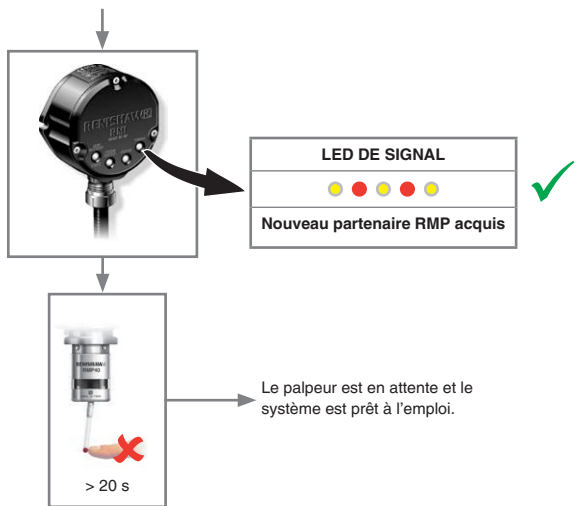

REMARQUE : Référez-vous au *Manuel d'installation de la RMI* (Réf. Renishaw H-4113-8556) pour le partenariat avec le RMP40.

Partenariat RMP40 – RMI-Q

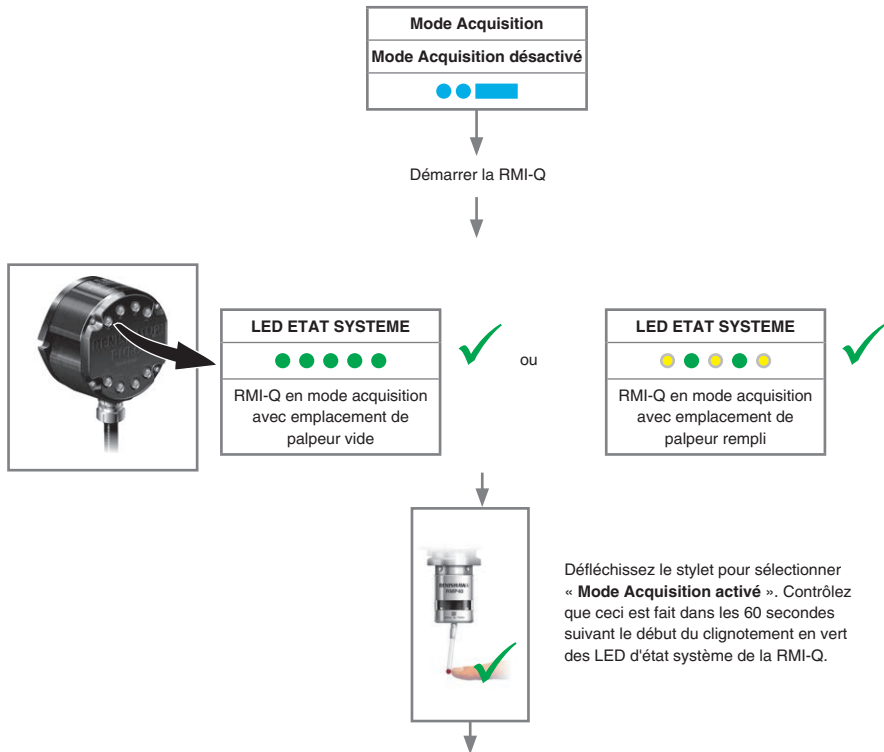

Partenariat RMP40 – RMI-Q

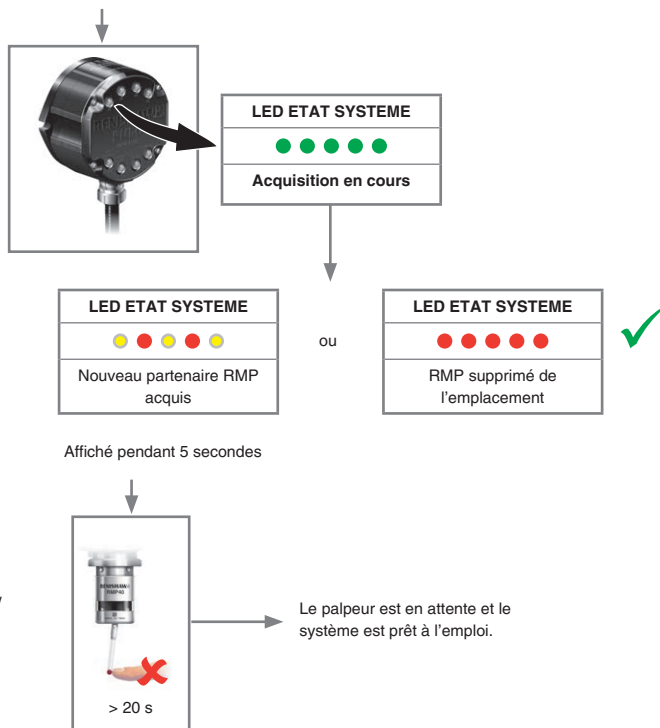

REMARQUE : Référez-vous au *Manuel d'installation de la RMI-Q* (Réf. Renishaw H-5687-8505) pour le partenariat jusqu'à quatre RMP40.

Controllo delle impostazioni della sonda

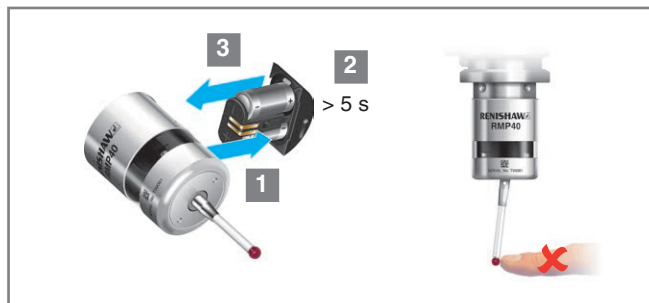

Legenda dei simboli

- Breve lampeggiamento del LED
- Lungo lampeggiamento del LED

Controllo LED



Metodo di accensione

Accensione radio
(omesso se viene selezionata la
"Modalità sonde multiple")



oppure

Accensione a rotazione



Metodo di spegnimento

Spegnimento radio o a rotazione



oppure

**Timer breve
12 s**



oppure

**Timer medio
33 s**



oppure

**Timer lungo
134 s**



Controllo delle impostazioni della sonda

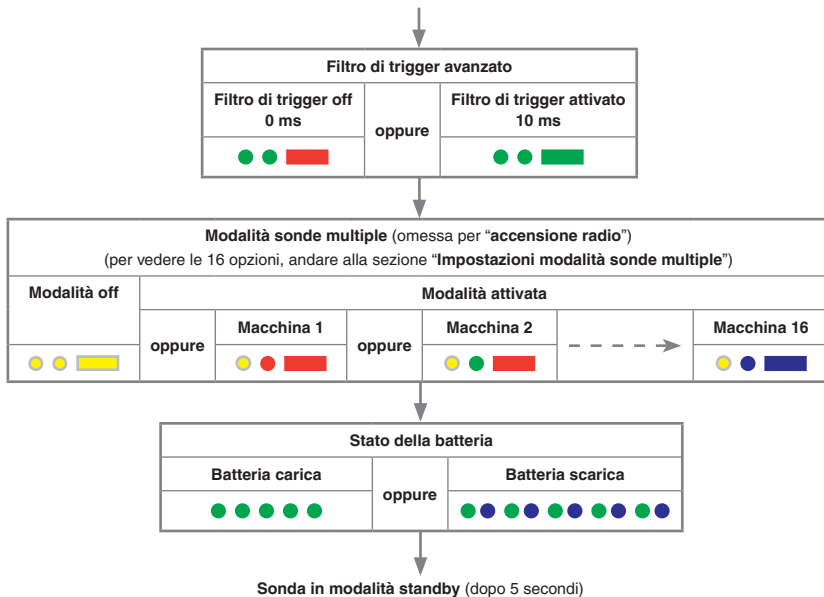

Impostazioni modalità sonde multiple

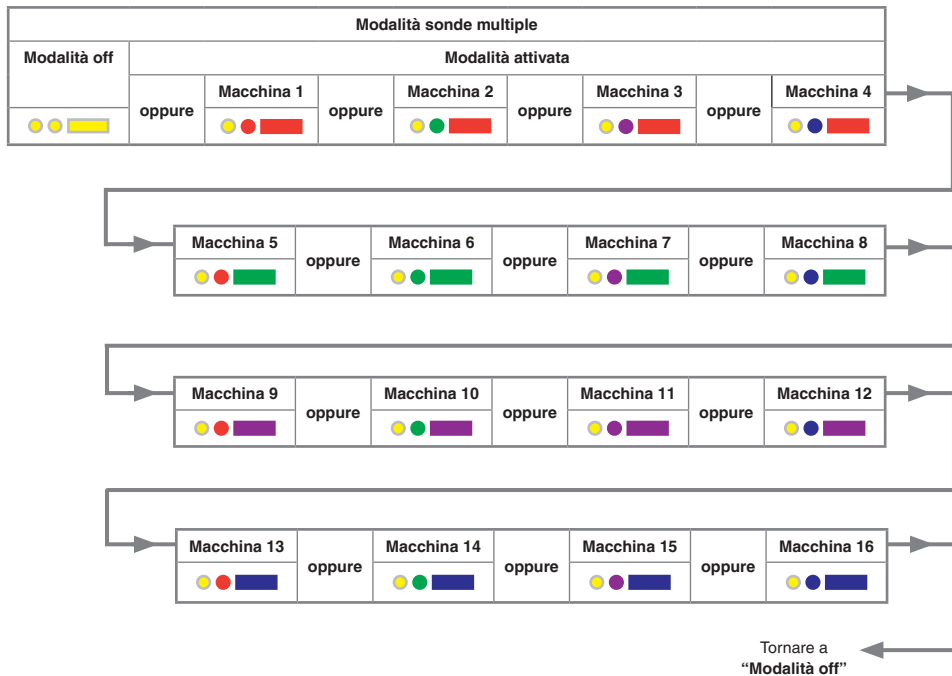

Come entrare nella modalità di configurazione della sonda

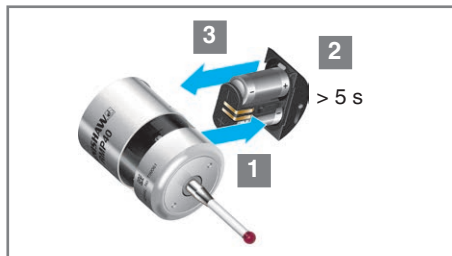

Legenda dei simboli

- Breve lampeggiamento del LED
- Lungo lampeggiamento del LED
- ➔ Per passare all'opzione di menu successiva, deflettere lo stilo per meno di 4 secondi.
- ➔ Per passare al menu successivo, deflettere lo stilo per più di 4 secondi.
- ⬇ Per uscire, non toccare lo stilo per almeno 20 secondi.

ATTENZIONE: Non rimuovere le batterie durante la modalità di configurazione. Per uscire, non toccare lo stilo per almeno 20 secondi.



Mantenere lo stilo deflesso finché, alla fine della sequenza delle impostazioni, non viene visualizzato lo stato della batteria.

Stato della batteria		
Batteria carica	oppure	Batteria scarica
● ● ● ● ● ●		● ● ● ● ● ● ● ●

Per modificare il “Metodo di accensione”, andare alla pagina successiva.

Modifica delle impostazioni della sonda

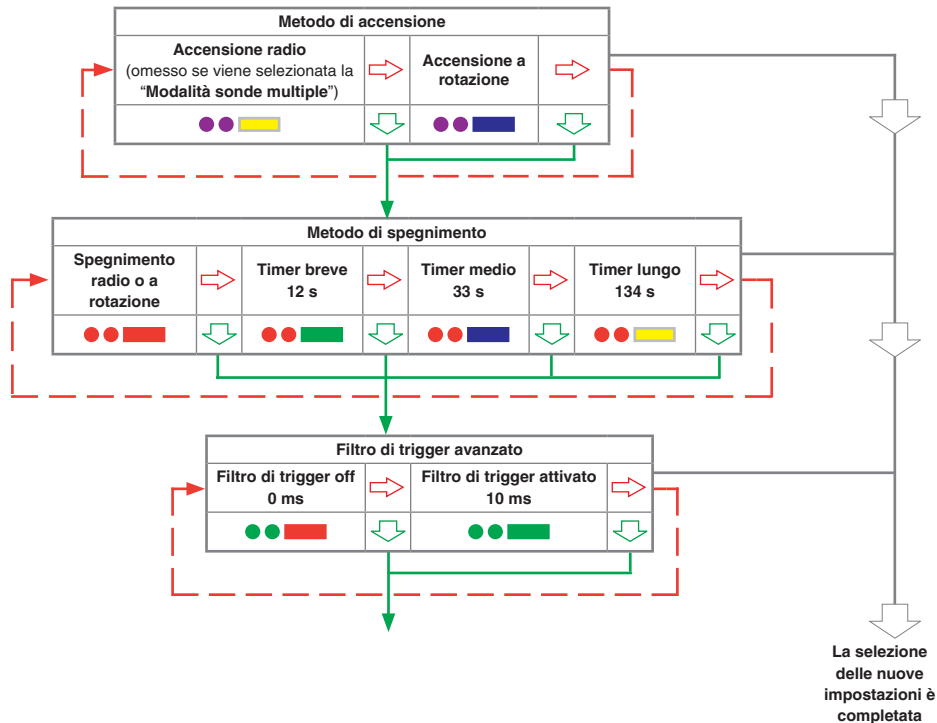

Modifica delle impostazioni della sonda

NOTA: Dopo l'acquisizione di un RMI o RMI-Q, l'RMP40 visualizzerà "Modalità di acquisizione OFF".

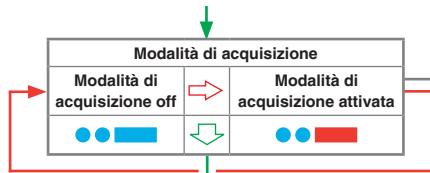

Interrompere a questo punto le deflessioni dello stilo, a meno che non sia richiesta la "Modalità sonde multiple". In tale caso, deflettere lo stilo per più di 4 secondi.

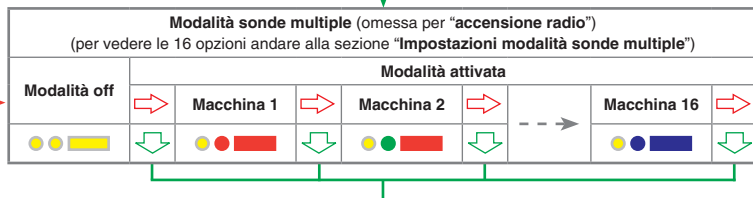

Se non vengono apportate modifiche nella "Modalità sonde multiple", la deflessione dello stilo per più di 4 secondi ripristinerà le impostazioni della sonda indicate in "Metodo di accensione". Se è stata selezionata la "Modalità sonde multiple", procedere con "Modalità di acquisizione" per riaccoppiare una sonda con l'RMI o RMI-Q.

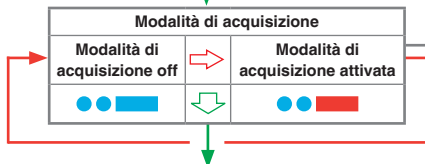

La selezione delle nuove impostazioni è completata

Tornare a "Metodo di accensione"

Associazione fra RMP40 e RMI

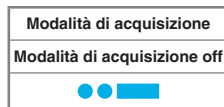

Accendere l'unità RMI



Deflettere lo stilo per selezionare
"Modalità di acquisizione attivata".
Assicurarsi che l'operazione
venga eseguita entro 8 secondi da
quando il LED dell'unità RMI inizia a
lampeggiare in verde.

Associazione fra RMP40 e RMI

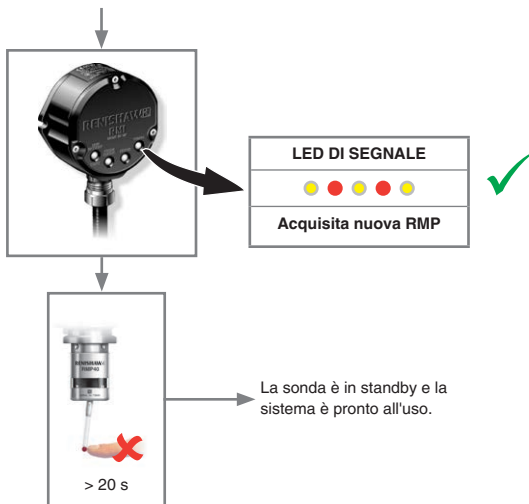

NOTA: Vedere anche la guida di installazione dell'interfaccia radio macchina RMI (codice Renishaw H-4113-8558) per la procedura di associazione dell'RMP40.

Associazione fra RMP40 e RMI-Q

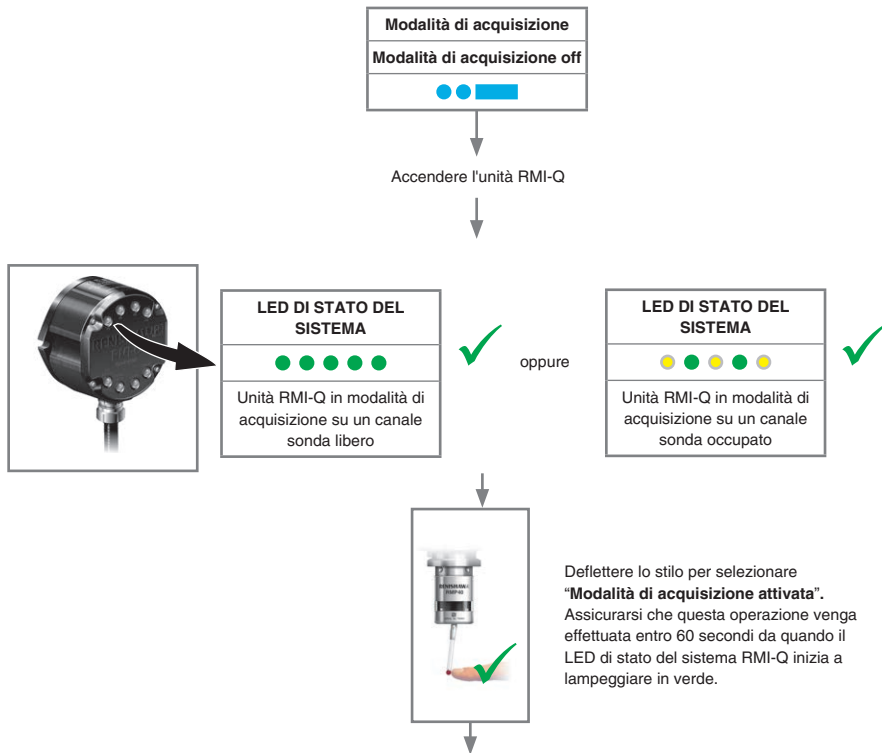

Associazione fra RMP40 e RMI-Q

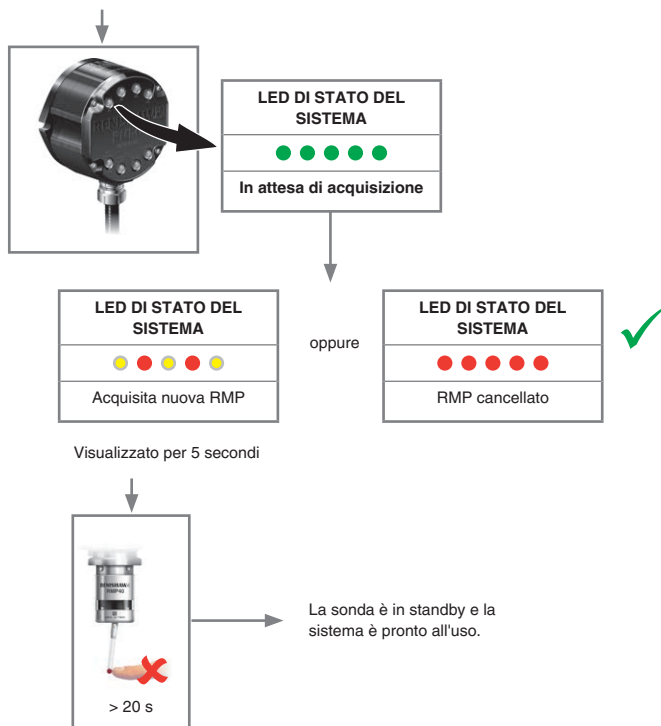

NOTA: Vedere anche la guida di installazione dell'interfaccia radio macchina RMI-Q (codice Renishaw H-5687-8506) per associare fino a quattro RMP40.

現在のプローブ設定の確認方法

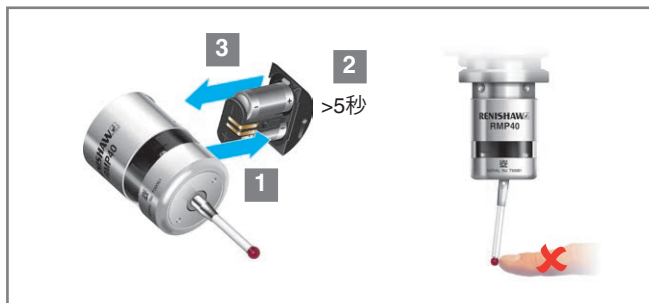

記号の意味	
	LED が短く点滅
	LED が長く点滅

LED チェック

電源 ON 方式		
ラジオ ON (「マルチプローブモード」 が選択された場合は省略)	または	スピン ON

電源OFF方式						
ラジオOFFまたは スピンOFF	または	ショートタイムアウト 12 秒	または	ミディアムタイムアウト 33 秒	または	ロングタイムアウト 134 秒

現在のプローブ設定の確認方法

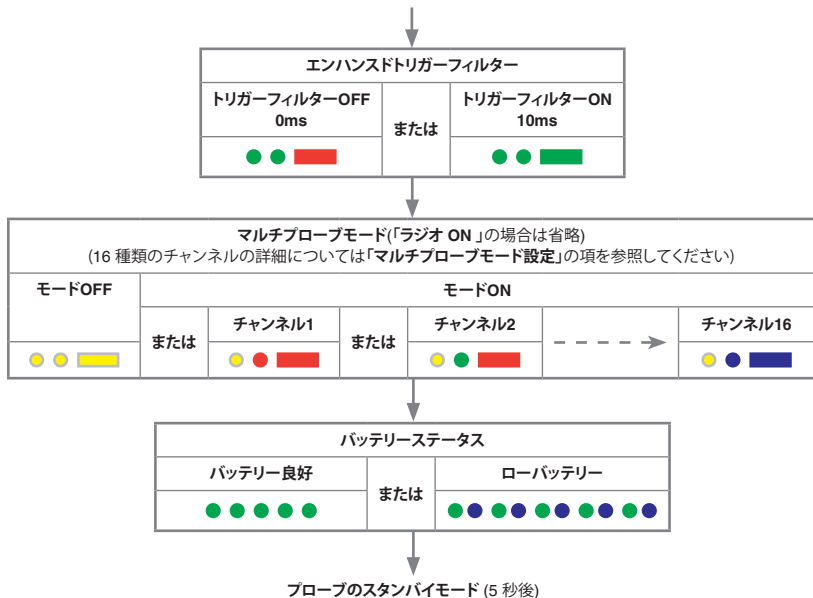

マルチプローブモード設定

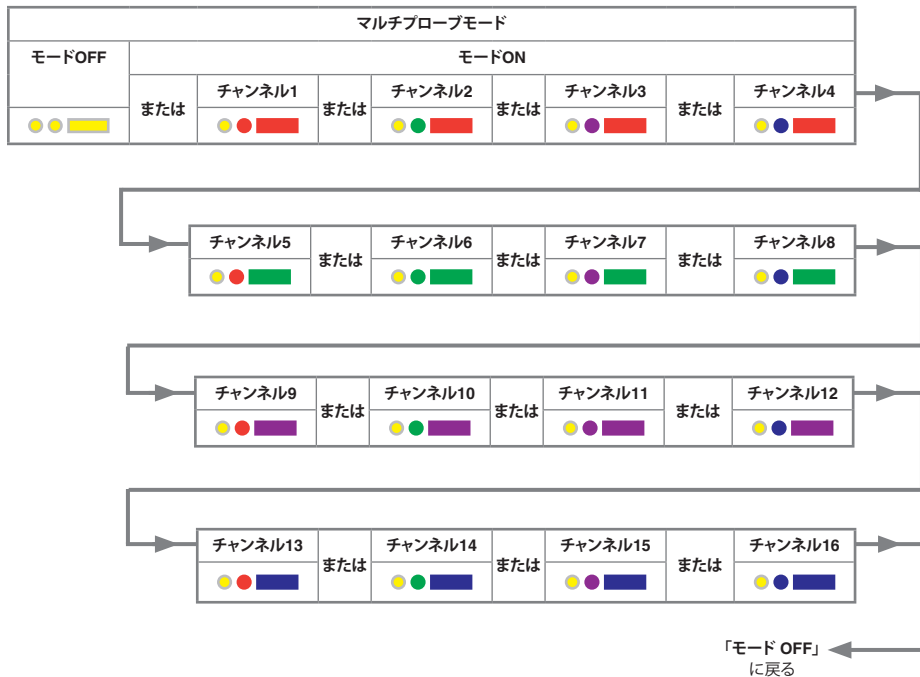

プローブのプログラミングモードの開始

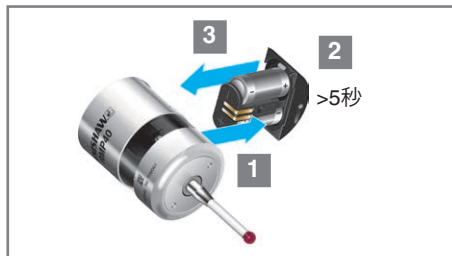

記号の意味	
	LED が短く点滅
	LED が長く点滅
	次のメニュー内選択肢に移るには、4秒未満スタイラスをトリガーさせます。
	次のメニューに移るには、4秒以上スタイラスをトリガーさせます。
	終了するには、20 秒以上スタイラスを放置します。

注意:プローブがプログラミングモードのときは、電池を抜かないでください。終了するには、20 秒以上スタイラスを放置します。

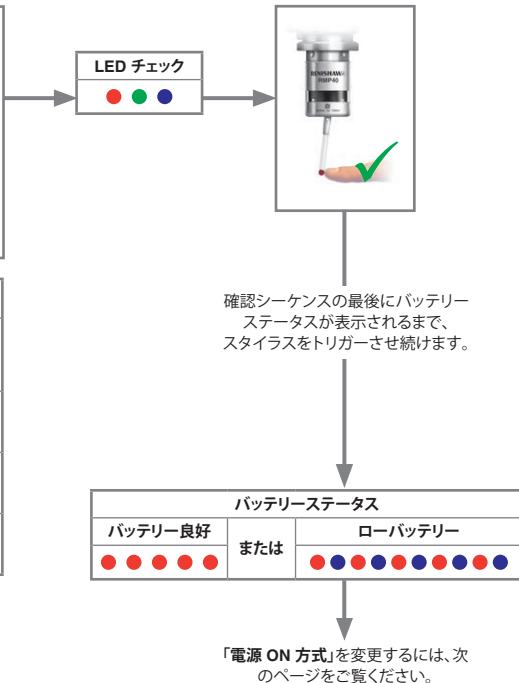

プローブ設定の変更方法

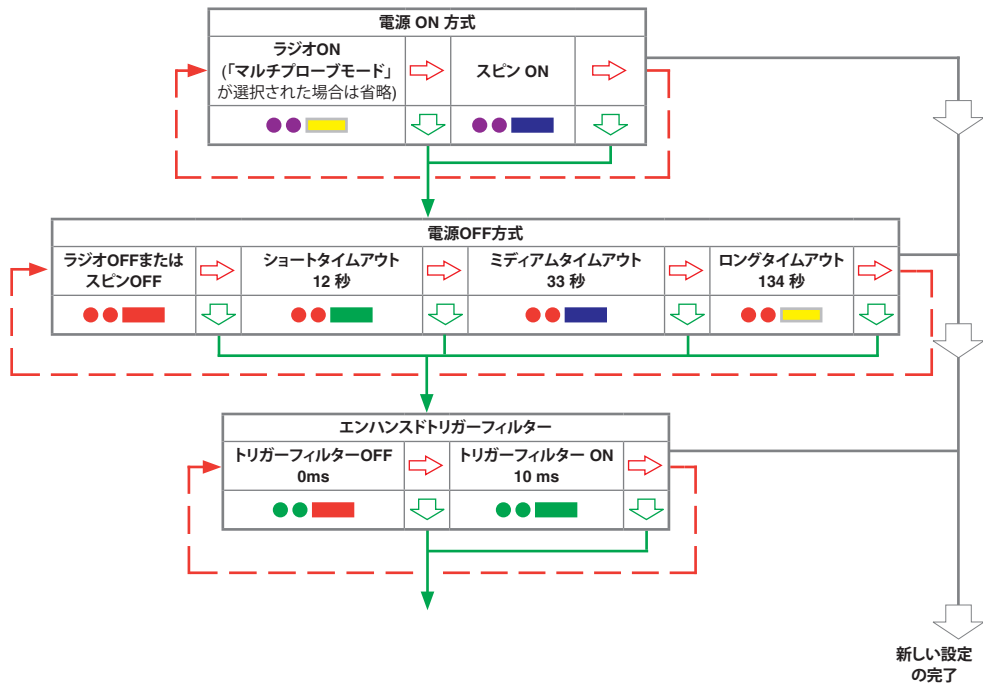

プローブ設定の変更方法

注:RMI または RMI-Q
のマッチングが完了する
と、RMP40 は「マッチング
モード OFF」の状態のみ
を示します。

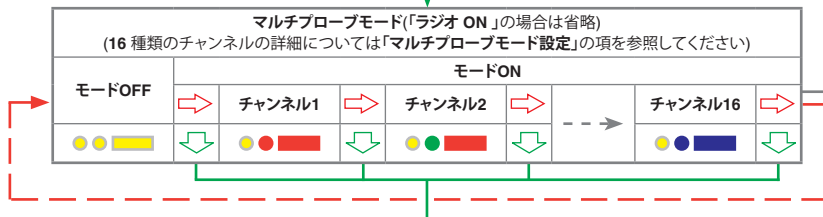
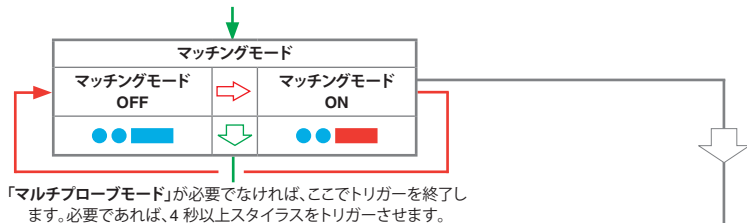

「マルチプローブモード」で何も変更しなかった場合、スタイラスを 4 秒以上トリガーさせると「電源 ON 方式」のメニューに戻ります。「マルチプローブモード」を選択した場合は、「マッチングモード」に進んで、再度プローブ 1 個を RMI または RMI-Q とマッチングさせます。

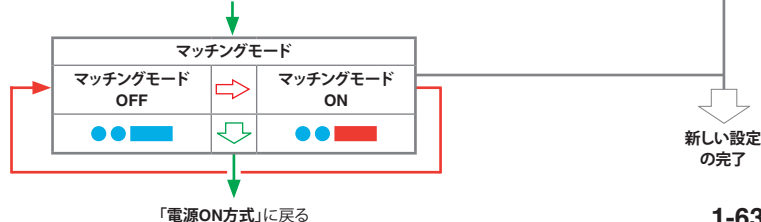

RMP40とRMIのマッチング



RMP40とRMIのマッチング

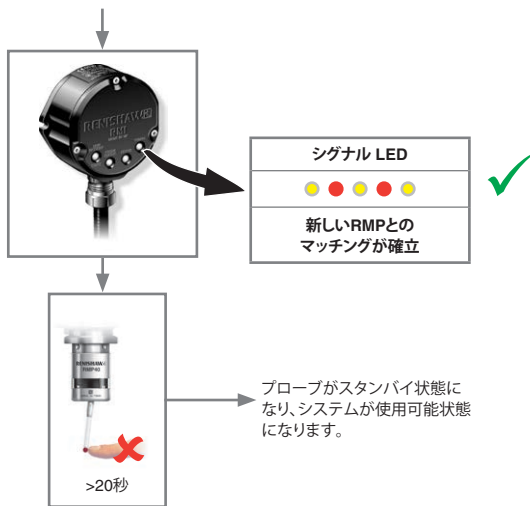

注：RMP40 とマッチングする場合は、RMI(無線マシンインターフェース) インストレーションガイド (レニショー パーツ No. H-4113-8560) を参照してください。

RMP40とRMI-Qのマッチング

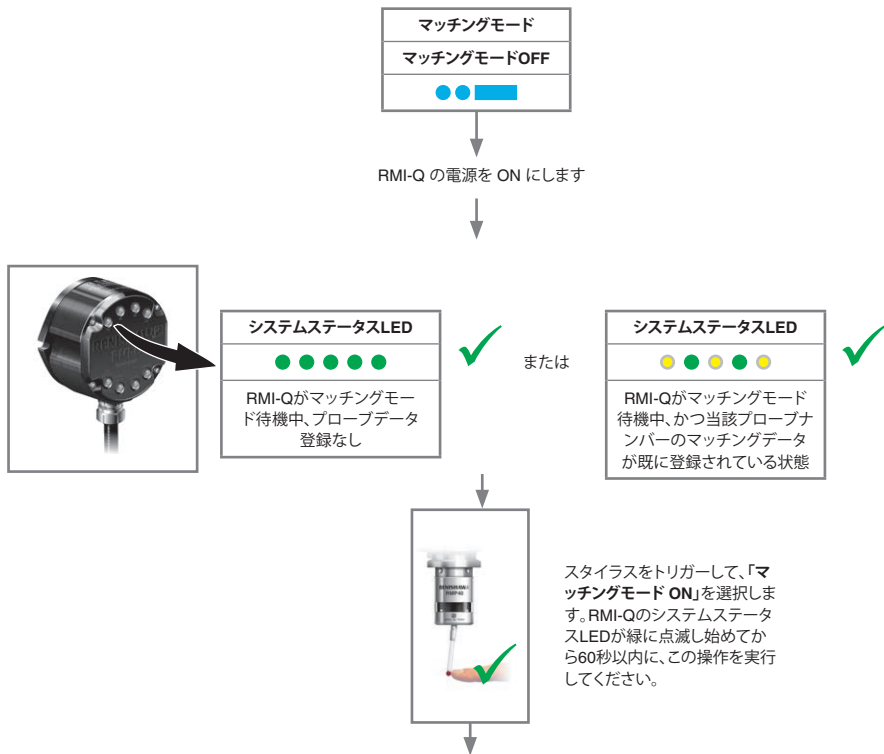

RMP40とRMI-Qのマッチング

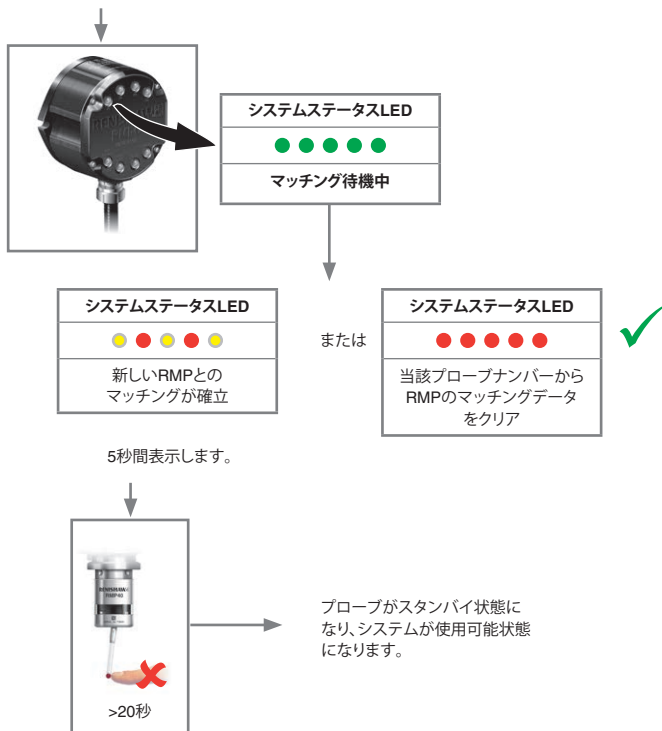

注:最高 4 台までの RMP40 とマッチングする場合は、RMI(無線マシンインターフェース) インストールガイド(レニシヨーパーツ No. H-5687-8508) を参照してください。

Mounting the probe on a shank

Montage des Messtasters an die Werkzeugaufnahme

Montaje de la sonda en un cono

Montage du palpeur sur un cône

Installazione della sonda sul cono

プローブのシャンクへの取り付け

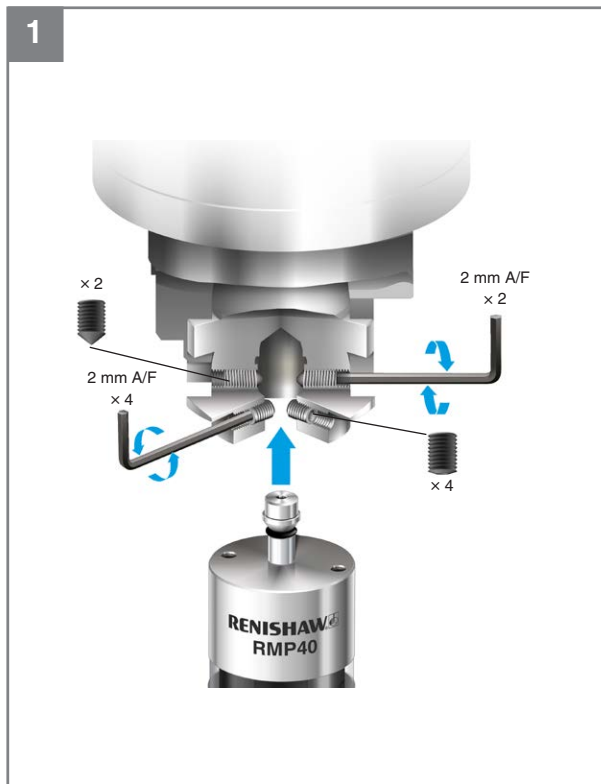

2



Stylus on-centre adjustment

Rundlauf des Tastereinsatzes
einstellen

Ajuste de centrado del
palpador

Centrage du stylet

Centratura dello stilo

スタイラスの芯出し調整方法

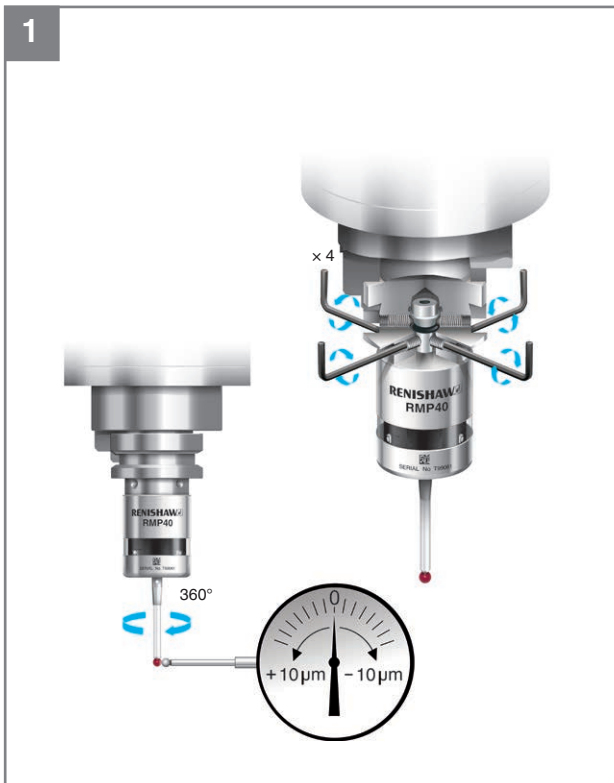

2

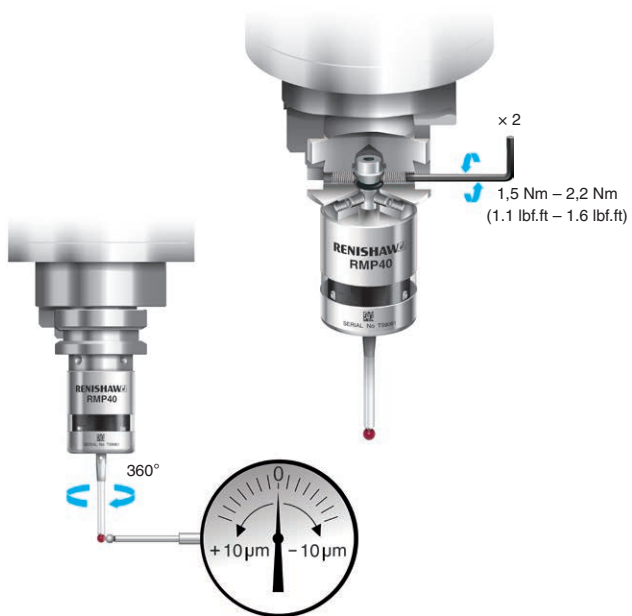

3

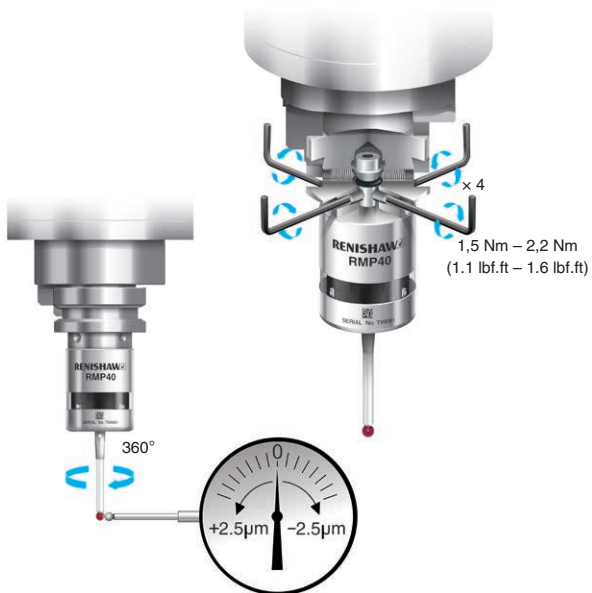

Cleaning

Use a clean cloth.

Reinigung

Verwenden Sie ein sauberes Tuch.

Limpieza

Utilice un paño limpio.

Nettoyage

Utiliser un chiffon propre.

Pulizia

Usare un panno pulito.

クリーニング

きれいな布を使用して下さい。



RMI-Q visual diagnostics

P1, P2, P3, P4 SYSTEM STATUS LEDs	
Off	Probe number empty
●	Probe number full, in standby
●	Probe number full, operating
●	Probe number full, 0.5 s compatibility error
● ● ●	Selection error
● ● ● ● ● ●	Acquisition/clearing pending, full
● ● ● ● ●	Acquisition pending, empty
● ● ● ● ● ● ● ●	Acquisition complete, probe full
● ● ● ● ● ● ● ●	Clearing complete, probe empty

KEY TO THE SYMBOLS	
●	Continuously on
● ● ● ●	Flashing

LOW BATTERY/START LED	
Off	Battery is okay and no M-code start/stop in progress
●	Battery low
●	M-code start/stop in progress
●	Battery low and M-code start/stop in progress
● ● ● ●	Overload error

SIGNAL LED	
Off	No probes operating
●	Good communications
●	Poor communications
● ● ● ●	Overload error

PROBE STATUS LED	
●	Probe triggered
●	Probe seated
● ● ● ●	Overload error

ERROR LED	
Off	No error
●	Error
● ● ● ●	Overload error



RMI visual diagnostics

LOW BATTERY/START LED	
	Battery low
	M code start/ stop in progress
	Battery low and M code start/ stop in progress
Off	Battery is okay and no M code start/stop in progress
	Overload error

KEY TO THE SYMBOLS	
	Continuously on
	Flashing

SIGNAL LED	
	Excellent communications
	Good communications
	Poor communications
Off	No probes operating
	In acquisition mode
	New partner RMP acquired
	Overload error

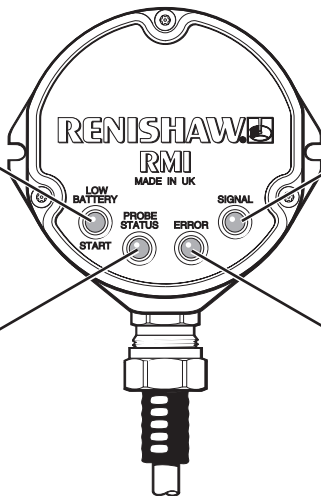

PROBE STATUS LED	
	Probe triggered
	Probe seated
	Overload error

ERROR LED	
	Error
Off	No error
	Overload error



RMI-Q Anzeigediagnostik

BATTERIE-SCHWACH / START-LED	
Aus	Batterien sind OK und kein M-Befehl (Start/ Stopp) steht an
●	Batterien schwach
●	M-Befehl (Start/ Stopp) steht an
●	Batterien sind schwach und M-Befehl (Start/ Stopp) steht an
● ● ●	Überspannungsfehler

MESSTASTER-STATUS-LED	
●	Messtaster ausgelenkt
●	Messtaster in Ruhestellung
● ● ●	Überspannungsfehler

P1, P2, P3, P4 SYSTEMSTATUS LEDs	
Aus	Tasterplatz frei
●	Tasterplatz belegt, Taster nicht aktiv
●	Tasterplatz belegt, Taster im Betrieb
●	Tasterplatz belegt, Fehler. RMI-Q auf 0,5 s Einschaltzeit gesetzt, muss aber auf 1 s gesetzt werden.
● ● ●	Auswahlfehler
● ● ● ● ● ●	Paarungsmodus Ein, Tasterplatz belegt
● ● ● ● ● ●	Paarungsmodus Ein, Tasterplatz frei
● ● ● ● ● ●	Paarung erfolgreich, Tasterplatz belegt
● ● ● ● ● ●	Tasterpaarung gelöscht, Tasterplatz frei

ZEICHENERKLÄRUNG	
●	Permanent An
● ● ●	Blinkend

SIGNAL-LED	
Aus	Kein Messtaster in Betrieb
	Gute Kommunikation
	Schlechte Kommunikation
● ● ●	Überspannungsfehler

FEHLER-LED	
Aus	Kein Fehler
●	Fehler
● ● ●	Überspannungsfehler



RMI Anzeigediagnostik

BATTERIE-SCHWACH / START-LED	
●	Batterien schwach
●	M-Befehl (Start/ Stopp) steht an
●	Batterien sind schwach und M-Befehl (Start/ Stopp) steht an
Aus	Batterien sind OK und kein M-Befehl (Start/ Stopp) steht an
● ● ●	Überspannungsfehler

ZEICHENERKLÄRUNG	
●	Permanent An
● ● ●	Blinkend

SIGNAL-LED	
●	Ausgezeichnete Kommunikation
●	Gute Kommunikation
●	Schlechte Kommunikation
Aus	Kein Messtaster in Betrieb
● ● ●	Im Paarungsmodus
● ● ● ● ● ●	Neue Paarung mit RMP erfolgt
● ● ●	Überspannungsfehler

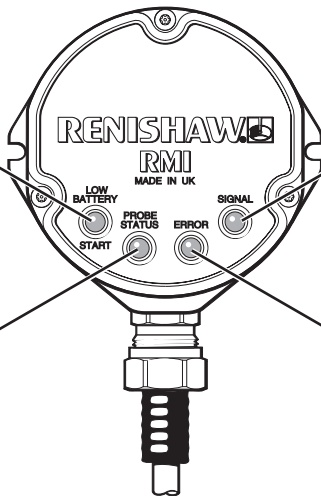

MESSTASTER-STATUS-LED	
●	Messtaster ausgelenkt
●	Messtaster in Ruhestellung
● ● ●	Überspannungsfehler

FEHLER-LED	
●	Fehler
Aus	Kein Fehler
● ● ●	Überspannungsfehler

Diagnóstico visual de la interfaz RMI-Q

LED DE BATERÍA BAJA / INICIO	
Apagado	Batería en buen estado sin código-M de inicio o de parada en curso
●	Batería con carga baja
●	Código-M de inicio o parada en curso
●	Batería baja y código-M de inicio o de parada en curso
● ● ●	Error de sobrecarga

LED DE ESTADO DE LA Sonda	
●	Sonda disparada
●	Sonda en reposo
● ● ●	Error de sobrecarga

LEDS DE ESTADO DE SISTEMA P1, P2, P3, P4	
Apagado	Número de sondas vacío
●	Número de sondas lleno, en espera
●	Número de sondas lleno, en funcionamiento
●	Número de sondas lleno, 0,5 segundos de error de compatibilidad
● ● ●	Error de selección
● ● ● ● ● ●	Adquisición/borrado pendiente, lleno
● ● ● ● ● ●	Adquisición pendiente, vacía
● ● ● ● ● ● ● ● ● ●	Adquisición completada, sondas completas
● ● ● ● ● ● ● ● ● ●	Borrado completado, sondas vacías

CLAVE DE LOS SÍMBOLOS	
●	Permanente
● ● ●	Destellando

LED DE SEÑAL	
Apagado	No hay sondas en funcionamiento
▬	Buena señal de recepción
▬	Mala señal de recepción
● ● ●	Error de sobrecarga



LED DE ERROR	
Apagado	Sin error
●	Error
● ● ●	Error de sobrecarga

Diagnóstico visual del RMI

LED DE BATERÍA BAJA / INICIO	
●	Batería con carga baja
●	Código-M de inicio o parada en curso
●	Batería baja y código-M de inicio o de parada en curso
Apagado	Batería en buen estado sin código-M de inicio o de parada en curso
● ● ●	Error de sobrecarga

CLAVE DE LOS SÍMBOLOS	
●	Permanente
● ● ●	Destellando

LED DE SEÑAL	
●	Excelente señal de recepción
●	Buena señal de recepción
●	Mala señal de recepción
Apagado	No hay sondas en funcionamiento
● ● ●	En modo de adquisición
● ● ● ● ●	Nueva asociación con RMP adquirida
● ● ●	Error de sobrecarga

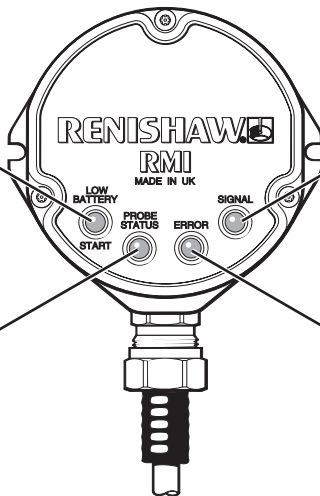

LED DE ESTADO DE LA Sonda	
●	Sonda disparada
●	Sonda en reposo
● ● ●	Error de sobrecarga

LED DE ERROR	
●	Error
Apagado	Sin error
● ● ●	Error de sobrecarga



Diagnostics visuels d'une RMI-Q

LED PILES FAIBLES / DÉMARRAGE	
Désactivé	Piles bonnes et pas de code M de départ/arrêt en cours
●	Piles faibles
●	Code M de départ/arrêt en cours
●	Piles faibles et code M de départ/arrêt en cours
● ● ●	Erreur de surintensité

LED D'ETAT PALPEUR	
●	Palpeur déclenché
●	Palpeur au repos
● ● ●	Erreur de surintensité

LED ÉTAT SYSTEME P1, P2, P3, P4	
Désactivé	Numéro palpeur vide
●	Numéro palpeur complet, en attente
●	Numéro palpeur complet, en opération
●	Numéro palpeur complet, erreur de compatibilité 0,5 s
● ● ●	Erreur sélection
● ● ● ● ● ● ● ●	Acquisition/suppression en cours complet
● ● ● ● ● ● ● ●	Acquisition en cours vide
● ● ● ● ● ● ● ●	Acquisition terminée, palpeur occupé
● ● ● ● ● ● ● ●	Suppression terminée, palpeur vide

LÉGENDE DES SYMBOLES	
●	Allumé en continu
● ● ●	Clignotant

LED DE SIGNAL	
Désactivé	Pas de palpeur en opération
	Communication correcte
	Communication faible
● ● ●	Erreur de surintensité

LED D'ERREUR	
Désactivé	Aucune erreur
●	Erreur
● ● ●	Erreur de surintensité



Diagnostics visuels de RMI

LED PILES FAIBLES / DÉMARRAGE	
●	Piles faibles
●	Code M de départ/arrêt en cours
●	Piles faibles et code M de départ/arrêt en cours
Désactivé	Piles bonnes et pas de code M de départ/arrêt en cours
● ● ●	Erreur de surintensité

LÉGENDE DES SYMBOLES	
●	Allumé en continu
● ● ●	Clignotant

LED DE SIGNAL	
●	Communications excellentes
●	Communication correcte
●	Communication faible
Désactivé	Pas de palpeur en opération
● ● ●	En mode Acquisition
● ● ● ● ●	Nouveau partenaire RMP acquis
● ● ●	Erreur de surintensité

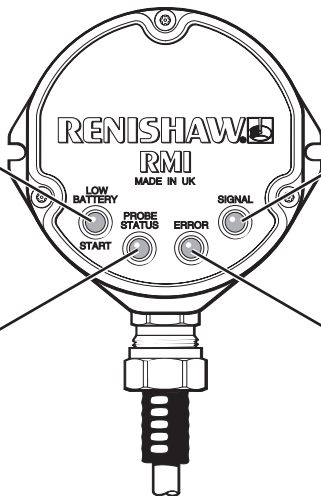

LED D'ETAT PALPEUR	
●	Palpeur déclenché
●	Palpeur au repos
● ● ●	Erreur de surintensité

LED D'ERREUR	
●	Erreur
Désactivé	Aucune erreur
● ● ●	Erreur de surintensité

Diagnostica visiva dell'unità RMI-Q

LED DI BATTERIA SCARICA / ACCENSIONE	
Spento	La batteria è carica e non è in corso l'accensione/spengimento a codice M
	Batteria scarica
	È in corso l'accensione/spengimento a codice M
	È in corso l'accensione/spengimento a codice M e batteria scarica
	Sovraccarico

LED DI STATO SONDA	
	Sonda deflessa
	Sonda a riposo
	Sovraccarico

LED DI STATO DEL SISTEMA P1, P2, P3, P4	
Spento	Canale sonda libero
	Canale sonda occupato, in standby
	Canale sonda occupato, operativo
	Canale sonda occupato, errore di compatibilità 0,5 s
	Errore di selezione
	Acquisizione/cancellazione su canale occupato
	Acquisizione su canale libero
	Acquisizione completata, canale sonda impostato
	Cancellazione completata, canale sonda libero

LEGENDA DEI SIMBOLI	
	Acceso costante
	Lampeggiante

LED DI SEGNALE	
Spento	Nessuna sonda in funzione
	Buona comunicazione
	Scarsa comunicazione
	Sovraccarico

LED DI ERRORE	
Spento	Nessun errore
	Errore
	Sovraccarico

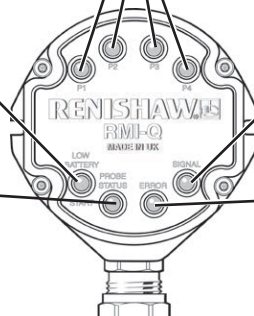

Diagnostica visiva dell'unità RMI

LED DI BATTERIA SCARICA / ACCENSIONE	
●	Batteria scarica
●	È in corso l'accensione/ spegnimento a codice M
●	È in corso l'accensione/ spegnimento a codice M e batteria scarica
Spento	La batteria è carica e non è in corso l'accensione/ spegnimento a codice M
● ● ●	Sovraccarico

LED DI STATO SONDA	
●	Sonda deflessa
●	Sonda a riposo
● ● ●	Sovraccarico

LEGENDA DEI SIMBOLI	
●	Acceso costante
● ● ●	Lampeggiante

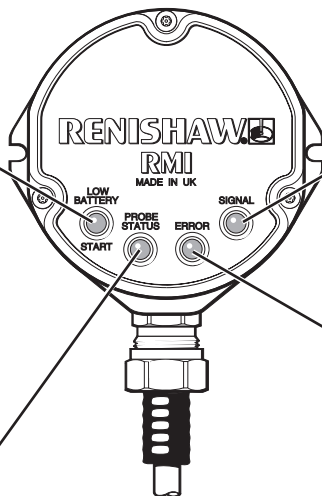

LED DI SEGNALE	
●	Comunicazioni eccellenti
●	Buona comunicazione
●	Scarsa comunicazione
Spento	Nessuna sonda in funzione
● ● ●	In modalità di acquisizione
● ● ● ● ●	Acquisita nuova RMP
● ● ● ● ●	Sovraccarico

LED DI ERRORE	
●	Errore
Spento	Nessun errore
● ● ●	Sovraccarico

RMI-Q 診断用 LED

ローバッテリー/スタート LED	
OFF	バッテリー電圧が良好で、Mコードスタート/ストップ信号送信なし
●	ローバッテリー
●	Mコードスタート/ストップ信号送信中
●	ローバッテリー状態で、Mコードスタート/ストップ信号送信中
● ● ●	出力回路過負荷状態

プローブステータス LED	
●	プローブがトリガー状態
●	プローブがシート状態
● ● ●	出力回路過負荷状態

P1、P2、P3、P4 システムステータス LED	
OFF	当該プローブナンバに登録無し
●	当該プローブナンバに登録有り、待機状態
●	当該プローブナンバに登録有り、稼働状態
●	当該プローブナンバに登録有り、0.5秒起動モードエラー
● ● ●	プローブ選択エラー
● ● ● ● ● ●	マッチング/マッチング消去待機中、登録プローブデータあり
● ● ● ● ● ●	マッチング待機中、登録プローブデータなし
● ● ● ● ● ● ● ● ● ●	マッチング完了、プローブデータ登録済み
● ● ● ● ● ● ● ● ● ●	マッチングデータ消去完了、プローブデータ登録無し

記号の意味	
●	継続点灯
● ● ●	点滅

シグナル LED	
OFF	稼働中プローブ無し
●	信号状態良好
●	信号状態不十分
● ● ●	出力回路過負荷状態

エラー LED	
OFF	異常なし
●	エラー
● ● ●	出力回路過負荷状態



RMI 診断用 LED

ローバッテリー/スタート LED	
●	ローバッテリー
●	M コードスタート/ストップ信号送信中
●	ローバッテリー状態で、M コードスタート/ストップ信号送信中
OFF	バッテリー電圧が良好で、M コードスタート/ストップ信号送信なし
● ● ●	出力回路過負荷状態

記号の意味	
●	継続点灯
● ● ●	点滅

シグナル LED	
●	通信が良好な状態
●	信号状態良好
●	信号状態不十分
OFF	稼働中ブローブ無し
● ● ●	マッチングモード待機中
● ● ● ● ●	新しいRMPとのマッチングが確立
● ● ● ● ●	出力回路過負荷状態

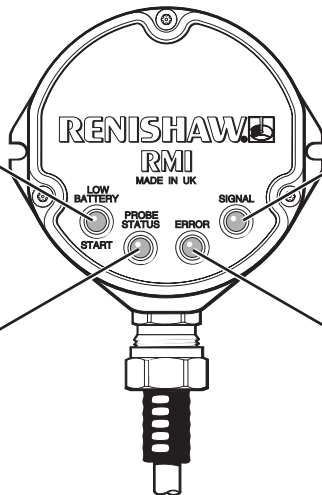

ブローブステータス LED	
●	ブローブがトリガー状態
●	ブローブがシート状態
● ● ●	出力回路過負荷状態

エラー LED	
●	エラー
OFF	異常なし
● ● ●	出力回路過負荷状態

2

Polski (PL)

Česky (CS)

Русский (RU)

中文（繁體）(ZH-TW)

中文（简体）(ZH)

한국어 (KO)

Batterie Baterie Элементы питания 電池 电池 배터리	Batterie ½ AA (3,6 V) zawierające chlorek tionylo-litowy × 2 ½ AA (3,6 V) lithium-thionyl chloridové baterie 2× ½ AA (3,6 В) литий-тионилхлорид, 2 шт ½ AA (3.6 V) 亞硫酸氨基鋰電池 × 2 ½ AA (3.6 V) 鋰亞硫酸酞氯電池 × 2 ½ AA (3.6 V) 리튬 염화티오닐 × 2																	
		<div style="display: flex; align-items: center;"> ✓ <table border="0"> <tr> <td>Saft</td> <td>LS 14250</td> </tr> <tr> <td>Tadiran</td> <td>SL-750</td> </tr> <tr> <td>Xeno</td> <td>XL-050F</td> </tr> </table> </div>	Saft	LS 14250	Tadiran	SL-750	Xeno	XL-050F	<div style="display: flex; align-items: center;"> ✗ <table border="0"> <tr> <td>Dubilier</td> <td>SB-AA02</td> </tr> <tr> <td>Maxell</td> <td>ER3S</td> </tr> <tr> <td>Sanyo</td> <td>CR 14250 SE</td> </tr> <tr> <td>Tadiran</td> <td>SL-350, SL-550, TL-4902, TL-5902, TL-2150, TL-5101</td> </tr> <tr> <td>Varta</td> <td>CR ½ AA</td> </tr> </table> </div>	Dubilier	SB-AA02	Maxell	ER3S	Sanyo	CR 14250 SE	Tadiran	SL-350, SL-550, TL-4902, TL-5902, TL-2150, TL-5101	Varta
Saft	LS 14250																	
Tadiran	SL-750																	
Xeno	XL-050F																	
Dubilier	SB-AA02																	
Maxell	ER3S																	
Sanyo	CR 14250 SE																	
Tadiran	SL-350, SL-550, TL-4902, TL-5902, TL-2150, TL-5101																	
Varta	CR ½ AA																	

Мосowanie trzpienia pomiarowego

Montáž doteku

Установка щупа

安裝測針

安裝測針

스타일러스 장착

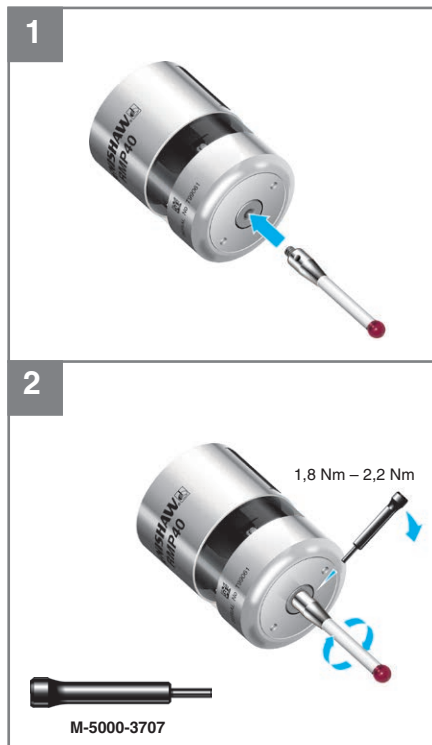

Uwaga

Przed użyciem usunąć element izolujący baterię od jej komory.

★ Należy uważać, aby nie doszło do zwarcia styków.

Upozornění

Před prvním použitím odstraňte izolační pásek z příhrádky na baterie.

★ Dbejte na to, abyste nezkratovali kontakty baterie.

Внимание

До начала эксплуатации удалите пожалуйста изоляционную вставку из отсека для батареек.

★ Проявляйте осторожность, чтобы не замкнуть контакты батареек.

注意

使用前請將電池盒中的電池絕緣片拆除。

★ 請注意請勿造成電池觸點短路。

注意

使用前請從電池盒中取下電池絕緣裝置。





★ 小心操作，勿使電池觸點短路。

주의

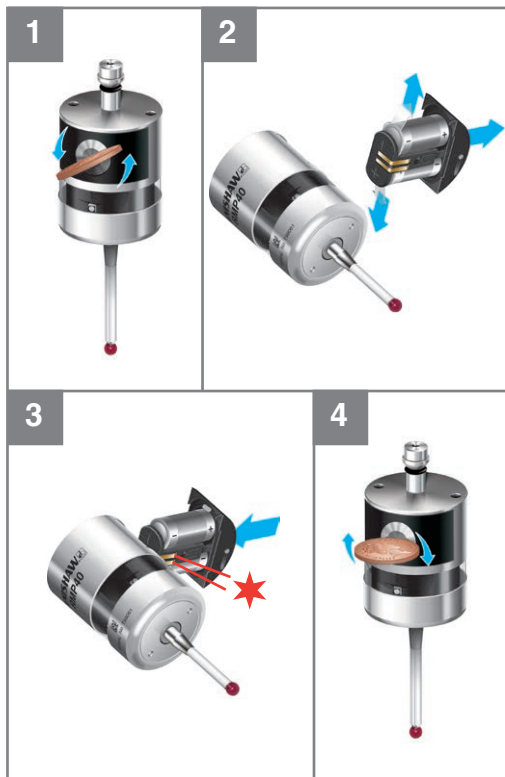
사용 전 배터리 부분의 절연 장치를 제거하십시오.

★ 배터리 접촉부가 단락되지 않도록 주의하십시오.





<p>PL</p>	<p>Konfigurowanie sondy</p> <p>W kolejnych częściach opisano procesy przeglądów i konfigurowania ustawień sondy. Aplikacja Trigger Logic™ upraszcza ten proces przekazując wyraźne instrukcje i filmy instruktażowe. Aplikację można także używać z sondami włączanymi sygnałem radiowym do konfigurowania sondy.</p> <div data-bbox="223 256 494 335">  Pobierz w App Store </div> <div data-bbox="518 256 789 335">  POBIERZ Z Google Play </div>
<p>CS</p>	<p>Konfigurování sondy</p> <p>Následující části popisují proces přezkoumání a nakonfigurování nastavení sondy. Aplikace Trigger Logic™ zjednodušuje tento proces pomocí přehledných, interaktivních pokynů a informativních videoklipů. Aplikace může být také použita s rádiovými sondami pro párování sondy.</p> <div data-bbox="223 508 494 587">  Stáhnout v App Store </div> <div data-bbox="518 508 789 587">  NYNÍ NA Google Play </div>
<p>RU</p>	<p>Настройка параметров датчика</p> <p>В следующих разделах описаны процессы просмотра и настройки параметров датчика. Программа Trigger Logic™ упрощает этот процесс благодаря четким интерактивным инструкциям и информативным видеоматериалам. Программу также можно использовать для сопряжения радиодатчиков с приемниками-интерфейсами.</p> <div data-bbox="223 791 494 870">  Загрузите в App Store </div> <div data-bbox="518 791 789 870">  ДОСТУПНО В Google Play </div>

<p>中文 (繁體)</p>	<p>配置測頭</p> <p>以下章節說明檢視及配置測頭設定的程序。Trigger Logic™ 觸發邏輯APP應用程式透過清晰、互動式指導與資訊化影片來簡化這個程序。此應用程式還能適用於無線電測頭進行測頭擷取。</p> <div style="display: flex; justify-content: space-around; align-items: center;"> <div data-bbox="254 208 527 288">  </div> <div data-bbox="551 208 824 288">  </div> </div>
<p>中文 (简体)</p>	<p>配置测头</p> <p>以下章节描述“检查和配置测头设定”的过程。Trigger Logic™（触发逻辑）应用具有清晰的互动指令和信息丰富的视频，简化了这一过程。该应用还可用于无线电测头，以进行测头配对。</p> <div style="display: flex; justify-content: space-around; align-items: center;"> <div data-bbox="254 438 527 518">  </div> <div data-bbox="551 438 824 518">  </div> </div>
<p>한국어</p>	<p>프로브 설정 구성</p> <p>다음 내용은 프로브의 설정을 검토 하고 변경하는 과정을 설명 하고 있습니다. Trigger Logic™ 앱은 프로브 설정 과정을 대화형 설명과 동영상을 이용하여 간단하게 보여 줍니다. 이 앱은 또한 무선 주파수 방식 프로브 설정에도 사용 할 수 있습니다.</p> <div style="display: flex; justify-content: space-around; align-items: center;"> <div data-bbox="254 692 527 771">  </div> <div data-bbox="551 692 824 771">  </div> </div>

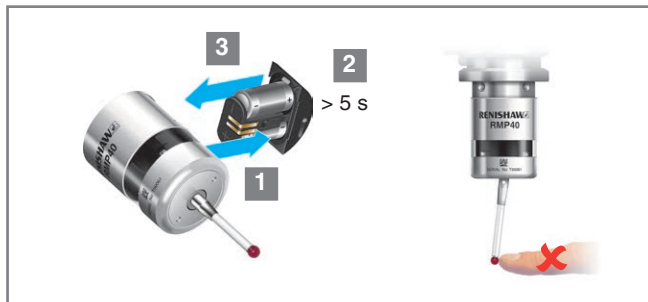
Sprawdzanie ustawień sondy



Opis symboli	
	Krótki błysk diody LED
	Długi błysk diody LED

Kontrola diody LED



Metoda włączania

Włączenie sygnałem radiowym
(pomijana, gdy został wybrany
„Tryb pracy z wieloma sondami”)



lub

Włączenie z wykorzystaniem
ruchu obrotowego wrzeciona



Metoda wyłączenia

Wyłączenie sygnałem radiowym
lub z wykorzystaniem ruchu
obrotowego wrzeciona



lub

Krótki limit
czasowy
12 s



lub

Średni limit
czasowy
33 s



lub

Długi limit
czasowy
134 s



Sprawdzanie ustawień sondy

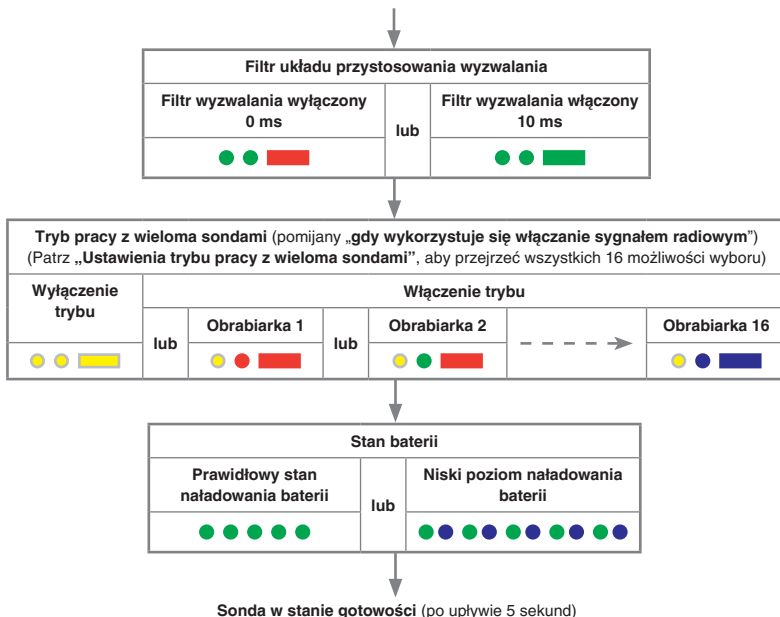

Ustawienia trybu pracy z wieloma sondami

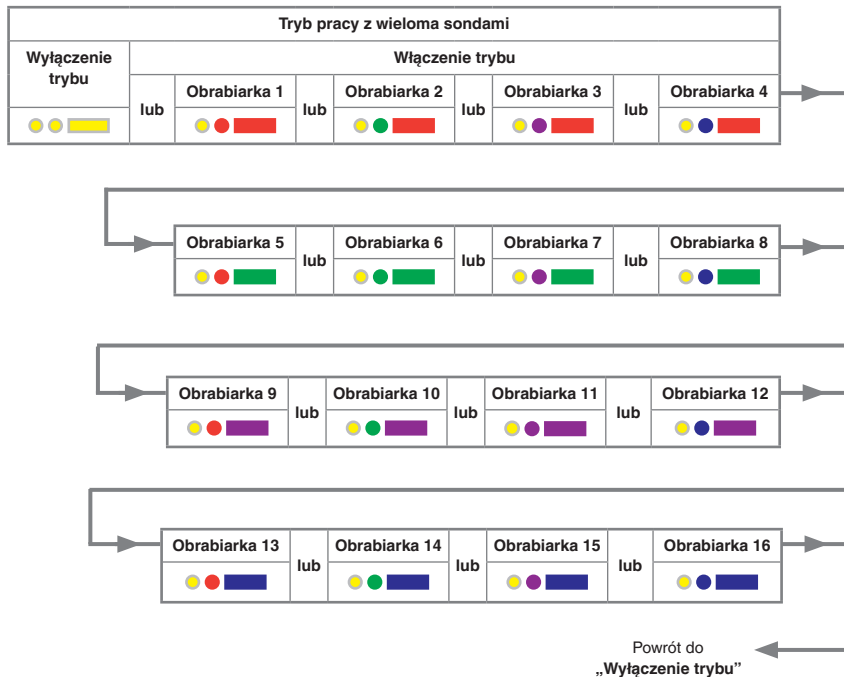

Zmiana ustawień sondy

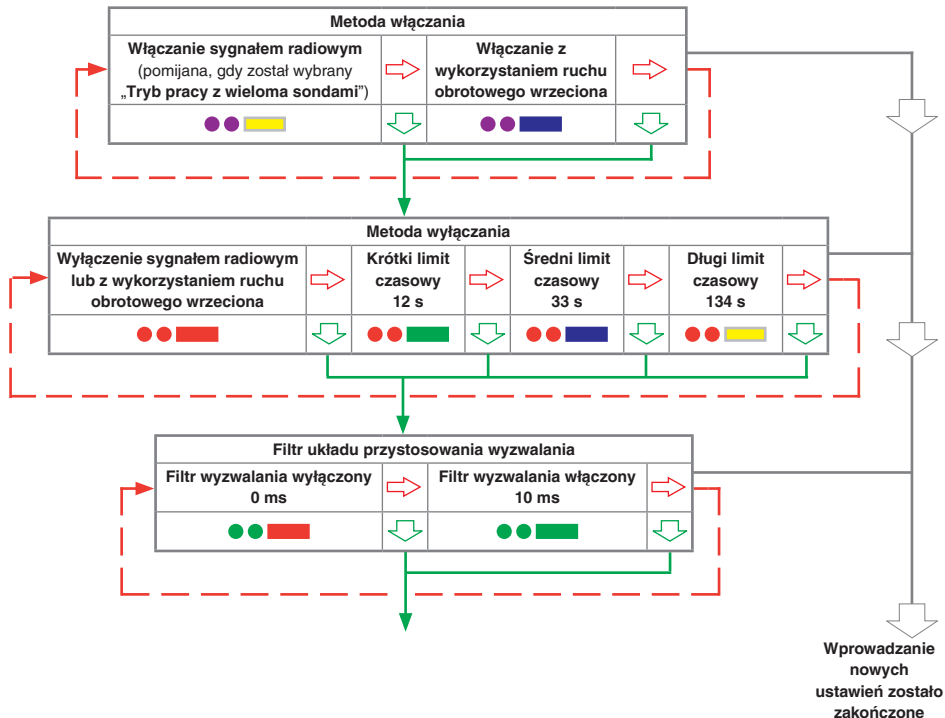

Zmiana ustawień sondy

UWAGA: Po połączeniu z RMI lub RMI-Q przechodzi w tryb „Wylączenie trybu wyszukiwania”.

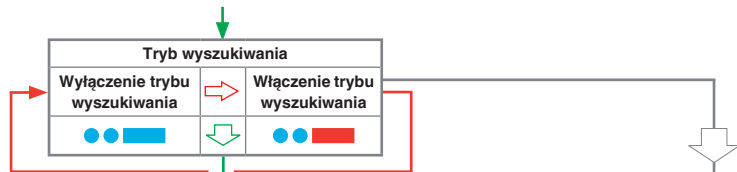

Przerwać wyzwalanie sondy w tym miejscu, jeśli nie jest konieczne przejście do „Trybu pracy z wieloma sondami”, w którym to przypadku należy odchyłać trzpień pomiarowy przez okres dłuższy niż 4 sekundy

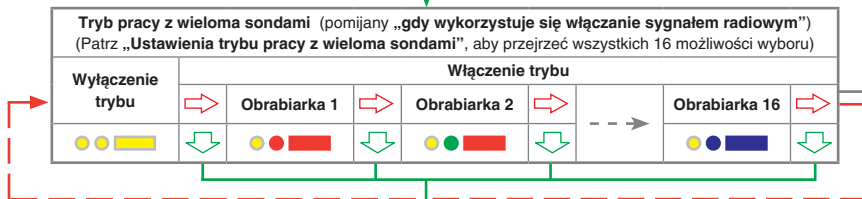

Jeśli nie zostały wprowadzone zmiany w „Trybie pracy z wieloma sondami”, wtedy odchylenie trzpienia przez czas dłuższy niż 4 sekundy spowoduje powrót sondy do „Metody włączania”.
W przypadku wybrania „Trybu pracy z wieloma sondami” należy przejść do „Trybu wyszukiwania”, aby połączyć jedną sondę z RMI lub RMI-Q.

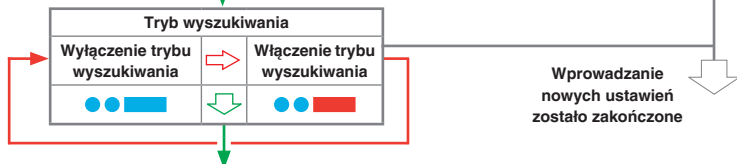

Powrót do „Metody włączania”

Wprowadzanie nowych ustawień zostało zakończone

Współpraca RMP40 – RMI

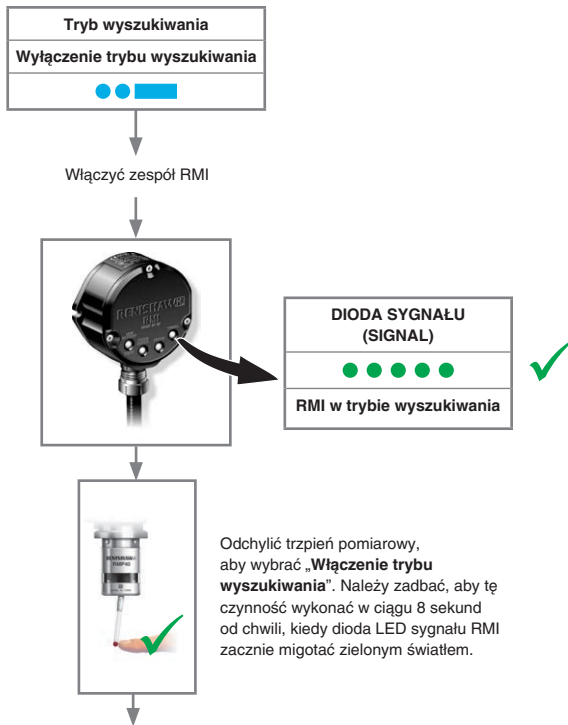

Współpraca RMP40 – RMI

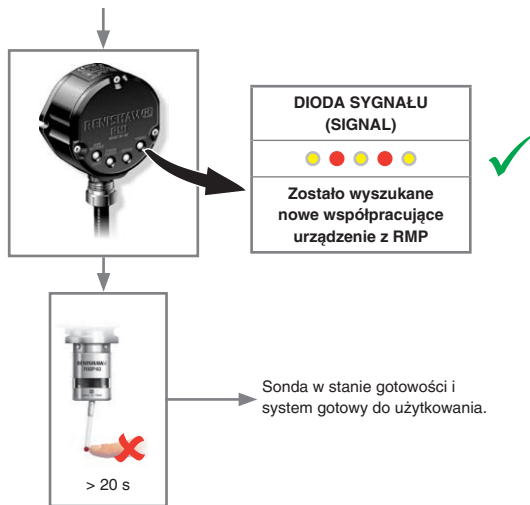

UWAGA: W przypadku zestrojenia RMP40 prosimy o zapoznanie się z *Instrukcją instalacji interfejsu radio-maszyna zespołu RMI* (numer katalogowy Renishaw H-4113-8554).

Zestrajanie urządzeń RMP40 – RMI-Q

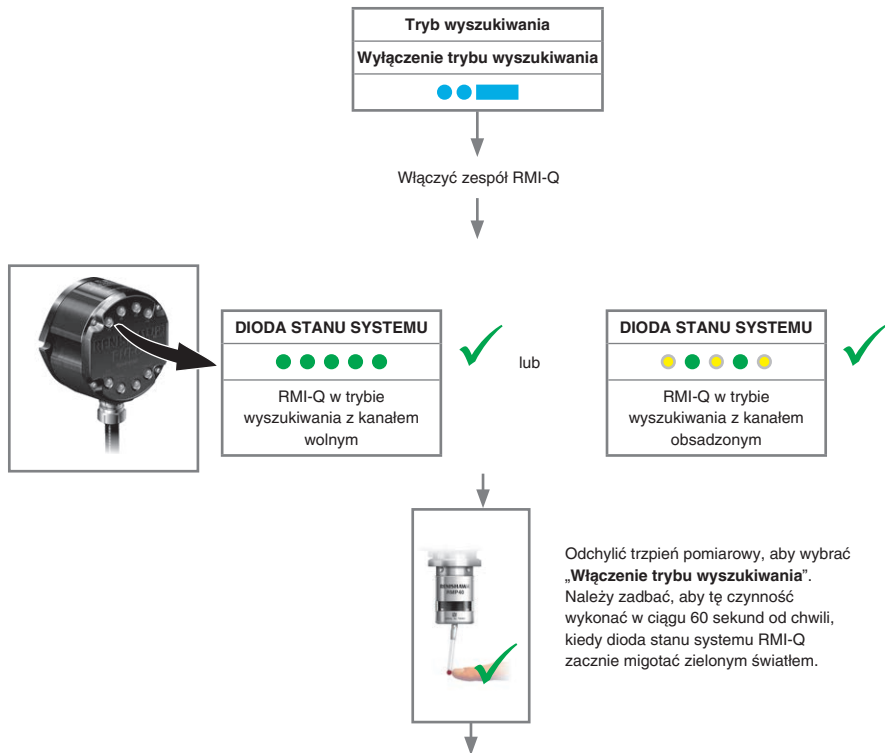

Zestrajanie urządzeń RMP40 – RMI-Q

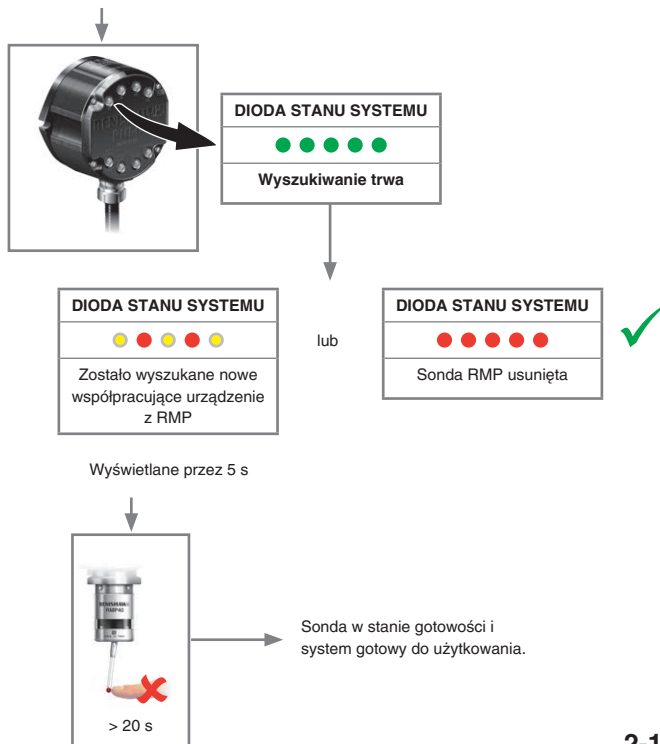

UWAGA: W przypadku zestrojenia maks. czterech systemów RMP40 prosimy o zapoznanie się z *Instrukcją instalacji interfejsu radio-maszyna zespołu RMI-Q* (numer katalogowy Renishaw H-5687-8510).

Kontrola nastavení sondy

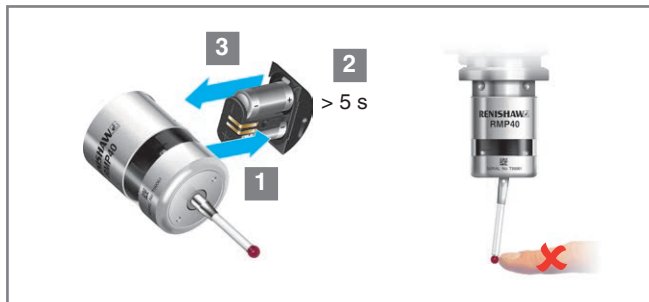

Klíč k symbolům

- Krátké bliknutí LED diody
- Delší bliknutí LED diody

Kontrola LED diod



Metoda zapnutí

Radio on (zapnutí rádiového systému) (nepoužije se, pokud byl zvolen „Režim více sond“)	nebo	Spin on (zapnutí rotace)

Metoda vypnutí

Radio off (vypnutí rádiového systému) nebo Spin off (vypnutí rotace)	nebo	Vypnutí krátkým časovačem 12 s	nebo	Vypnutí středně dlouhým časovačem 33 s	nebo	Vypnutí dlouhým časovačem 134 s

Kontrola nastavení sondy

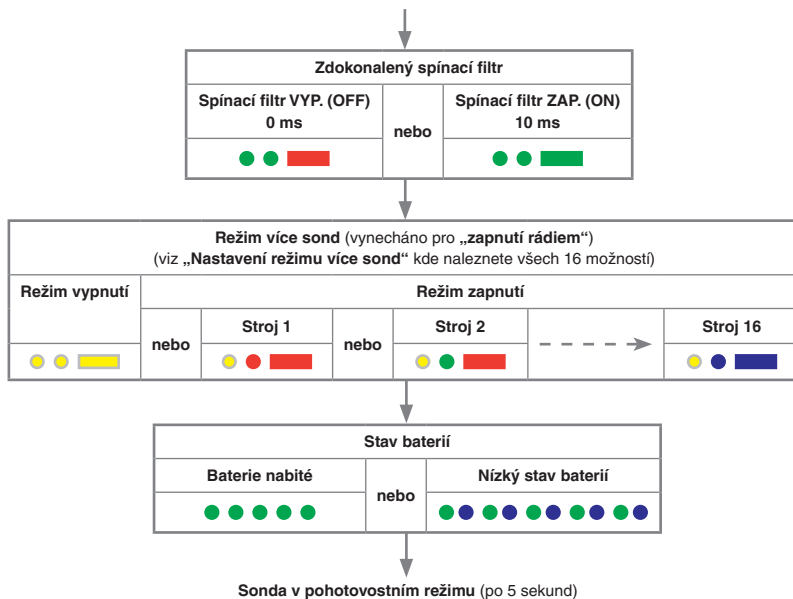

Nastavení režimu více sond

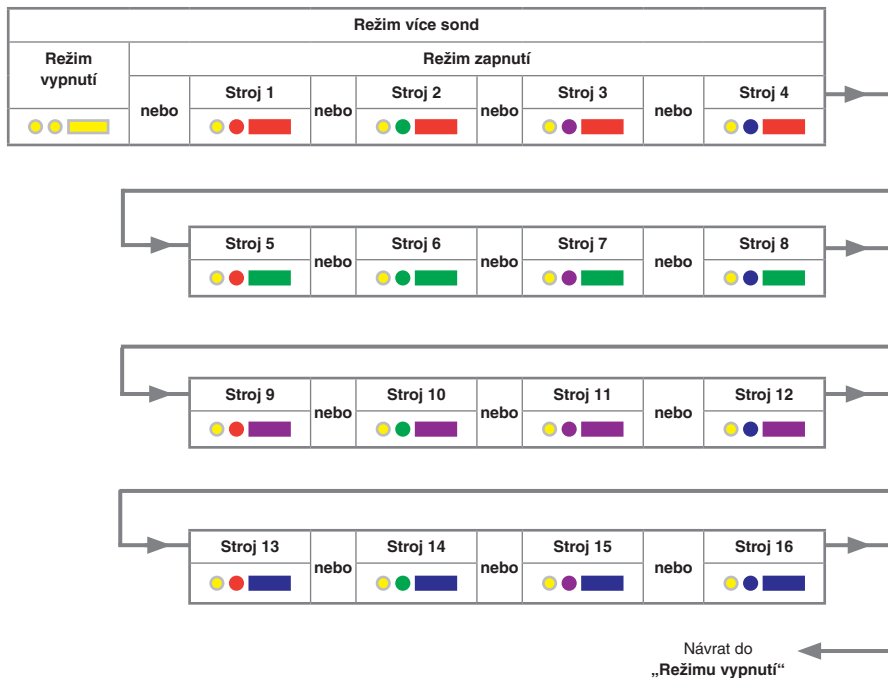

Uvedení sondy do konfiguračního režimu

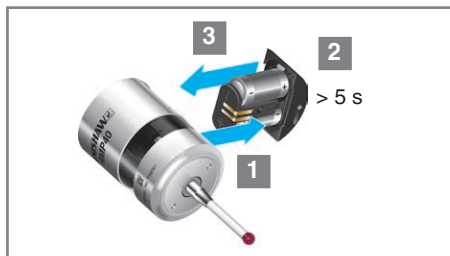

Kontrola
LED diod



Klíč k symbolům



Krátké bliknutí LED diody



Delší bliknutí LED diody



Vychýlením doteku na méně než 4 sekundy
přejdete na další možnost nabídky.



Vychýlením doteku na více než 4 sekundy
přejdete do další nabídky.



Pro ukončení se nedotýkejte doteku minimálně
20 sekund.

Vychyľte dotek a přidrťte ho
vychýlený, dokud se nezobrazí
stav baterií na konci přehledové
sekvence.

Stav baterií		
Baterie nabité	nebo	Nizký stav baterií

Pro změnu „Metody zapnutí“
přejdete na další stránku.

UPOZORNĚNÍ: V režimu konfigurace nevyjímejte baterie.
Pro ukončení se nedotýkejte doteku minimálně 20 sekund.

Změna nastavení sondy

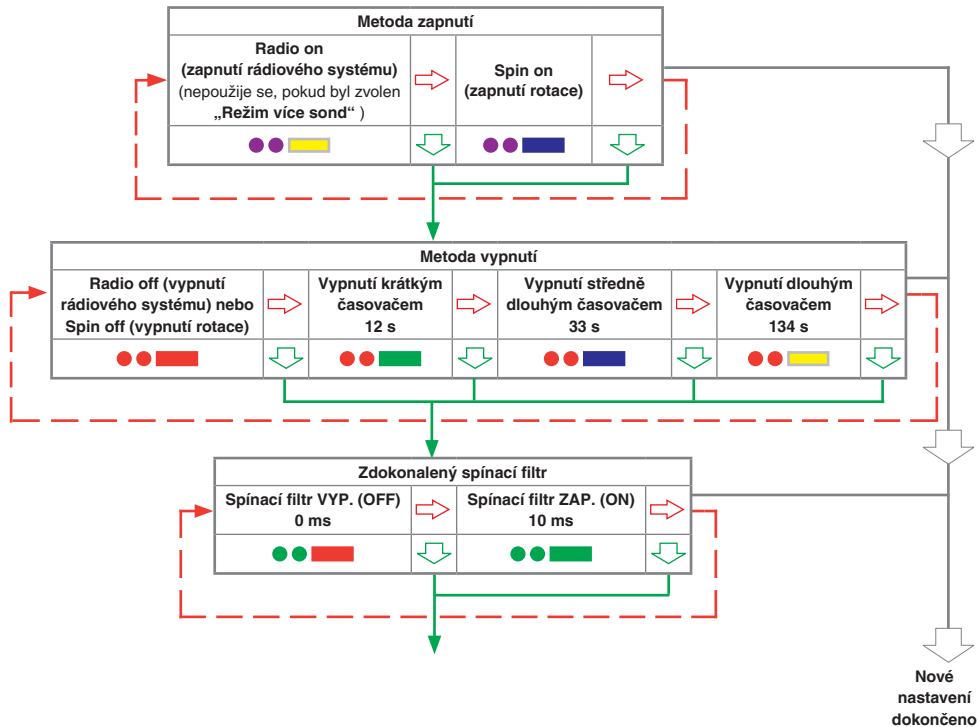

Nové
nastavení
dokončeno

Změna nastavení sondy

POZNÁMKA: Po získání RMI nebo RMI-Q zobrazí RMP40 pouze „**Režim párování vypnut**“.



Tady spínání zastavte, pokud není vyžadován „**Režim více sond**“.
V tom případě vychylte dotek na déle než čtyři sekundy.



Pokud v „**Režimu více sond**“ nebudou provedeny žádné změny, pak vychýlením doteku po dobu delší než 4 sekundy se nastavení sondy vrátí k „**Metodě zapnutí**“. Jestliže zvolíte „**Režim více sond**“, pokračujte k „**Režimu párování**“ pro opětovné spárování jedné sondy s RMI nebo RMI-Q.

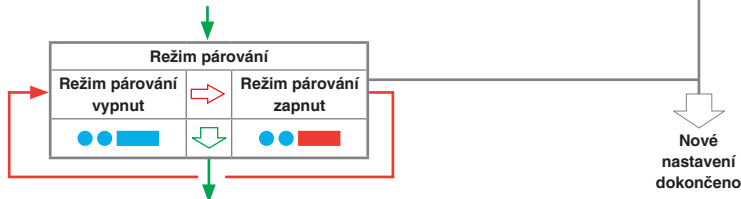

Nové nastavení dokončeno

Návrat k „**Metoda zapnutí**“

Spárování RMP40 – RMI

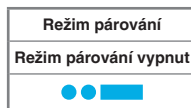

Zapněte RMI



LED DIODA SIGNÁLU



RMI v režimu párování



Vychýlením doteku zvolte
„Režim párování zapnut“.
Toto musí být provedeno do
8 sekund, během kterých
kontrolka LED dioda signálu
RMI bliká zeleně.

Spárování RMP40 – RMI

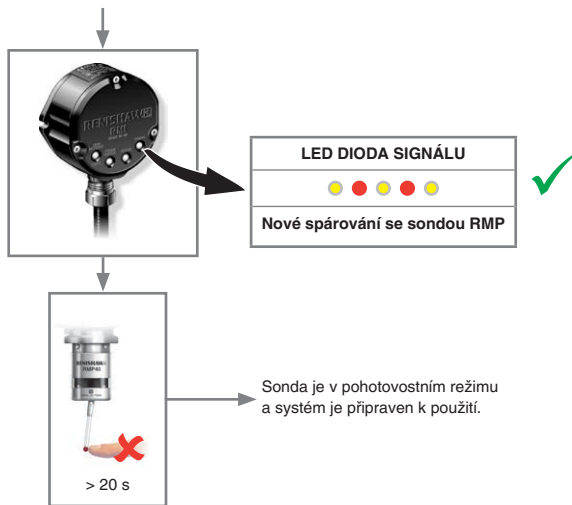

POZNÁMKA: Když budete provádět párování RMP40, prostudujte si prosím návod k instalaci *rádiového rozhraní RMI stroje* (číslo dílu společnosti Renishaw H-4113-8562).

Spárování RMP40 – RMI-Q

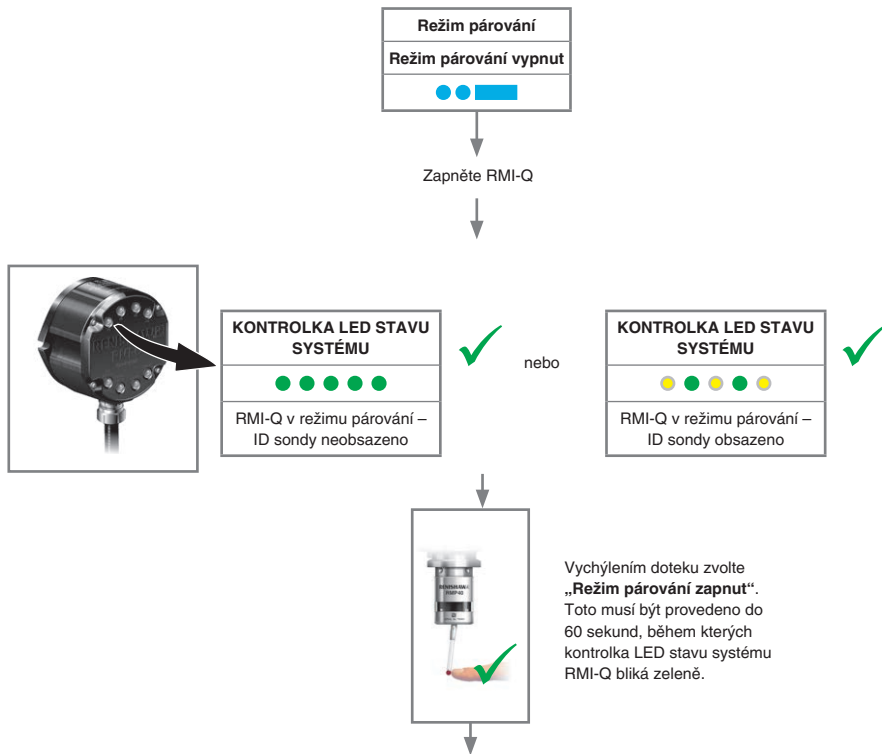

Spárování RMP40 – RMI-Q

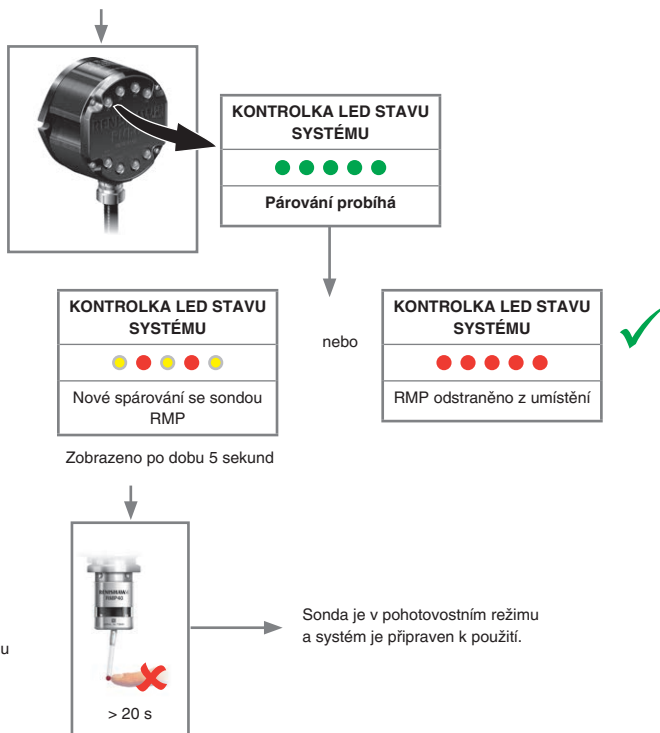

POZNÁMKA: Když budete provádět párování až čtyř zařízení RMP40, prostudujte si prosím návod k instalaci rádiového rozhraní RMI-Q stroje (číslo dílu společnosti Renishaw H-5687-8509).

Проверка настроек датчика

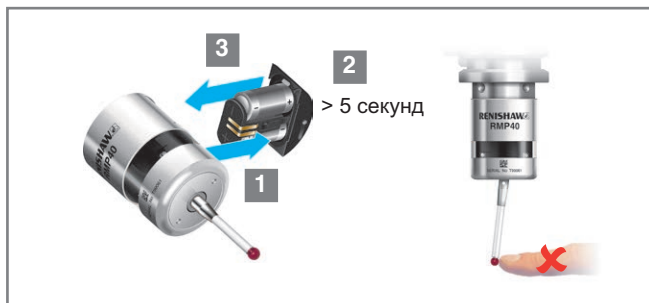

Условные обозначения

- Короткие вспышки индикатора
- Длинные вспышки индикатора

Проверка индикатора



Метод включения

Включение по радиосигналу (невозможен, если выбран «Режим использования нескольких измерительных систем»)	или	Включение вращением

Метод выключения

Выключение по радиосигналу или изменением режима вращения	или	Выключение через короткий промежуток времени 12 секунд	или	Выключение через средний промежуток времени 33 секунды	или	Выключение через длинный промежуток времени 134 секунды

Проверка настроек датчика

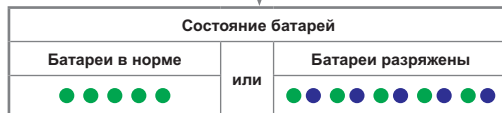

↓

Датчик в режиме ожидания (по прошествии 5 секунд)

Перевод датчика в режим настройки

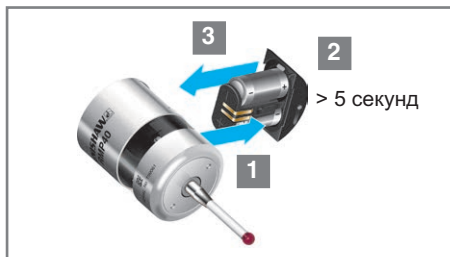

Условные обозначения



Короткие вспышки индикатора



Длинные вспышки индикатора



Отклоните щуп на время менее 4 секунд для перехода к следующему пункту меню.



Отклоните щуп на время более 4 секунд для перехода к следующему меню.



Для выхода не касайтесь щупа более 20 секунд.

Отклонив щуп, удерживайте его в таком положении вплоть до высвечивания последовательности, отображающей уровень заряда батарей.

Состояние батарей		
Батареи в норме	или	Батареи разряжены
● ● ● ● ● ● ● ●		● ● ● ● ● ● ● ●

Порядок смены «Метода включения» см. на следующей странице.

ВНИМАНИЕ: не вынимайте батареи во время нахождения датчика в режиме настройки. Для выхода не касайтесь щупа более 20 секунд.

Смена настроек датчика

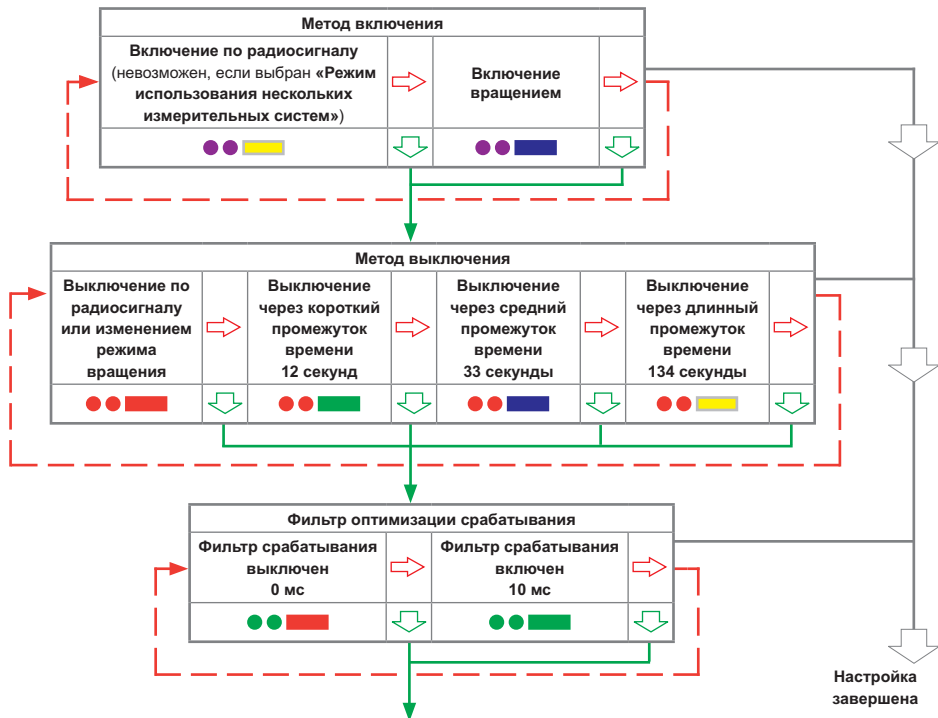

Смена настроек датчика

ПРИМЕЧАНИЕ.

После обнаружения интерфейса RMI или RMI-Q датчик RMP40 будет показывать только то, что «Режим обнаружения выключен».

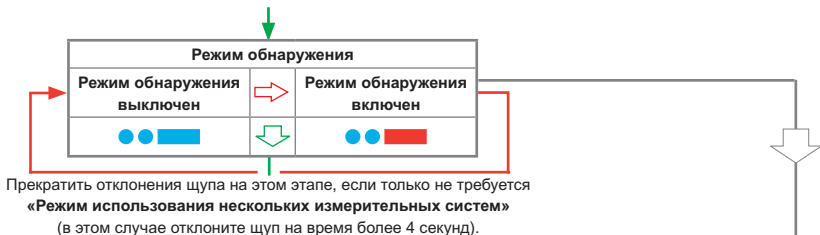

Если в «Режиме использования нескольких измерительных систем» не было сделано никаких изменений, то отклонение шупа более чем на 4 секунды приводит к возврату настроек датчика в состояние «Метод включения». Если выбран «Режим использования нескольких измерительных систем», перейдите в «Режим обнаружения», чтобы заново согласовать один датчик с устройством RMI или RMI-Q.



Возврат к «Метод включения»

Согласование устройств RMP40 – RMI



Согласование устройств RMP40 – RMI

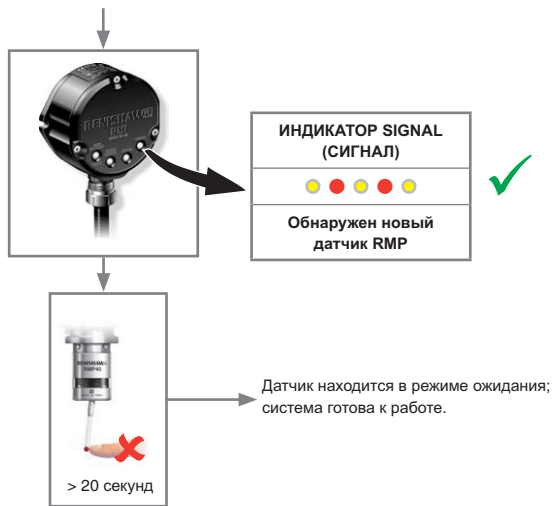

ПРИМЕЧАНИЕ. См. руководство по установке *радиоинтерфейса RMI* (№ изделия Renishaw H-4113-8554) при согласовании с датчиками типа RMP40.

Согласование устройств RMP40 – RMI-Q

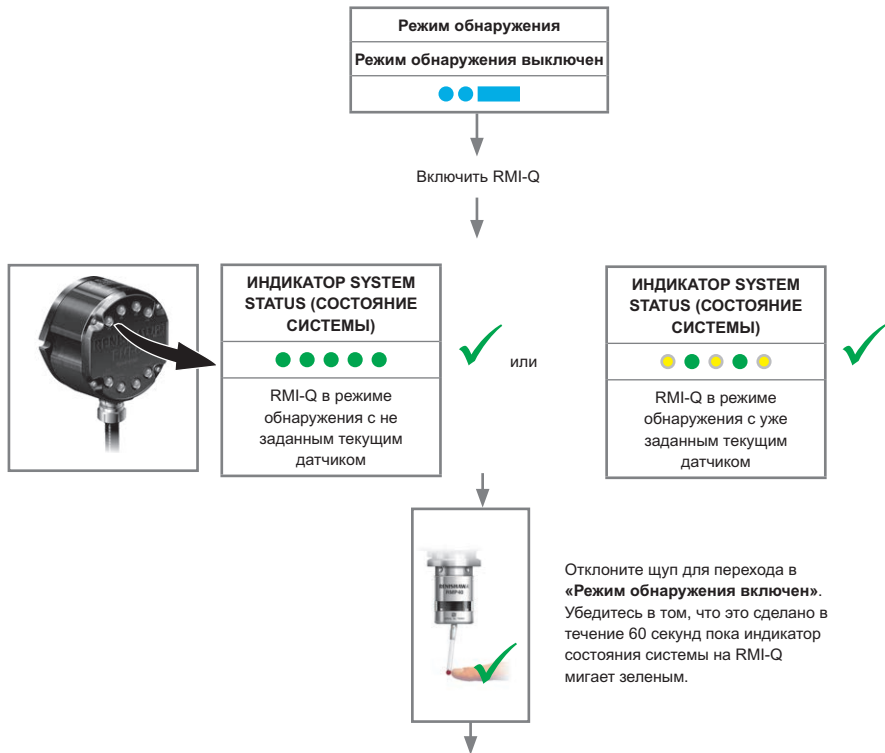

Согласование устройств RMP40 – RMI-Q

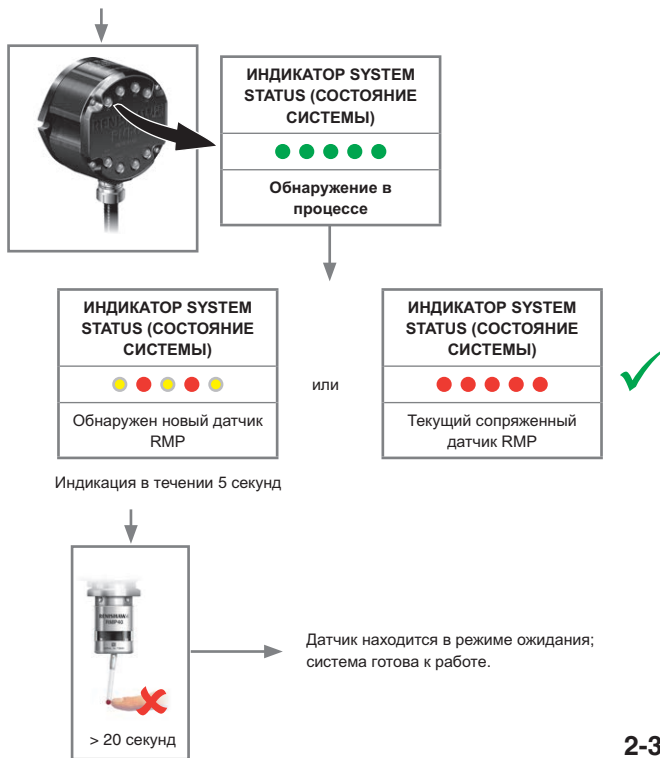

ПРИМЕЧАНИЕ. См. руководство по установке радиointерфейса RMI-Q (№ изделия Renishaw H-5687-8512) при согласовании с датчиками типа RMP40 (до 4 датчиков).

檢視測頭設定

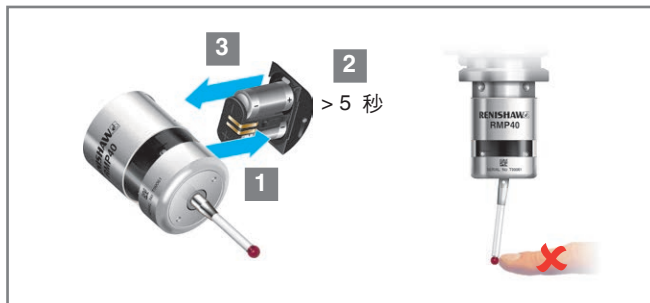

指示燈的符號定義	
	LED 檢查
	LED 指示燈長閃爍

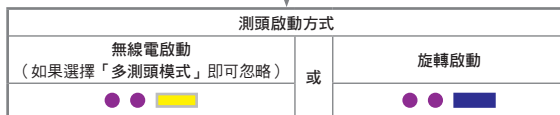

檢視測頭設定

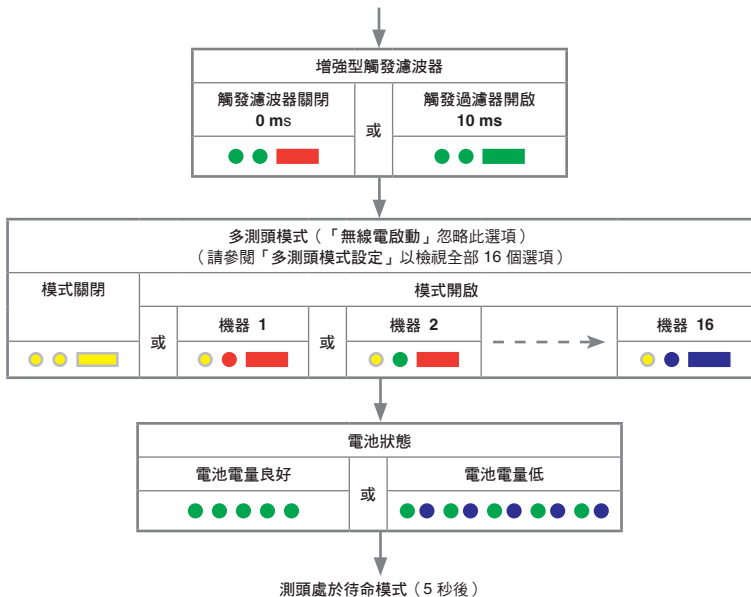

多測頭模式設定

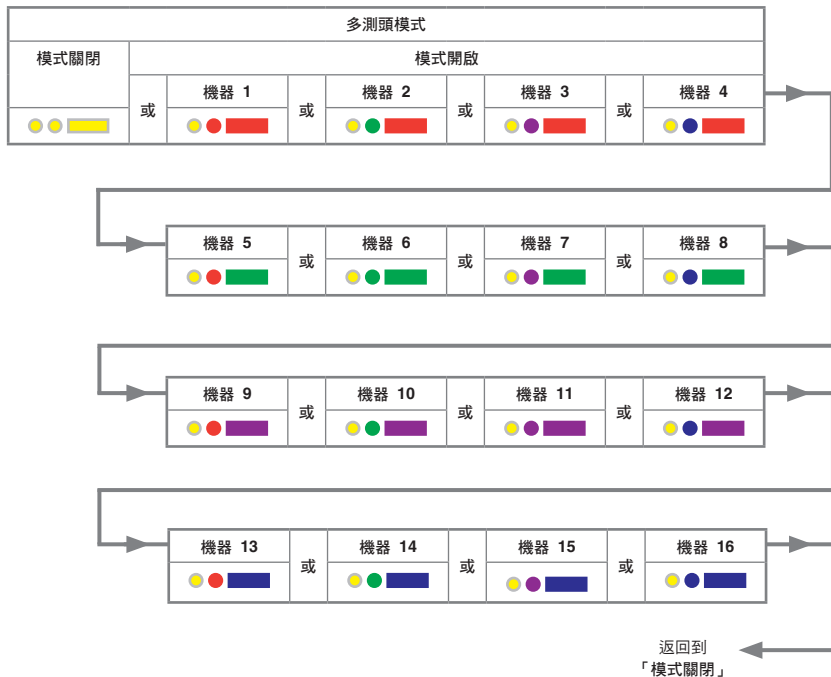

進入測頭設定模式

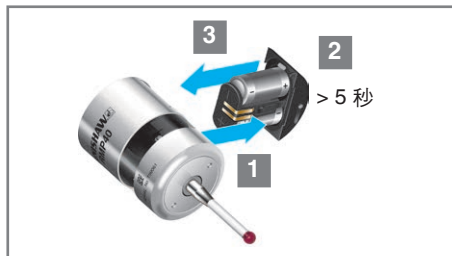

LED 檢查



偏壓測針並保持不動，直到檢視步驟完成並出現電池狀態為止。

指示燈的符號定義



LED 檢查



LED 指示燈長閃爍



偏壓測針小於 4 秒，可移動至下一選單選項。



偏壓測針大於 4 秒，可移動至下一選單。



若要離開，則讓測針保持未接觸超過20 秒以上。

電池狀態

電池電量良好



或

電池電量低



警告：請勿在配置模式時拆下電池。若要離開，則讓測針保持未接觸超過20 秒以上。

更改「測頭啟動方式」，轉至下一頁。

變更測頭設定

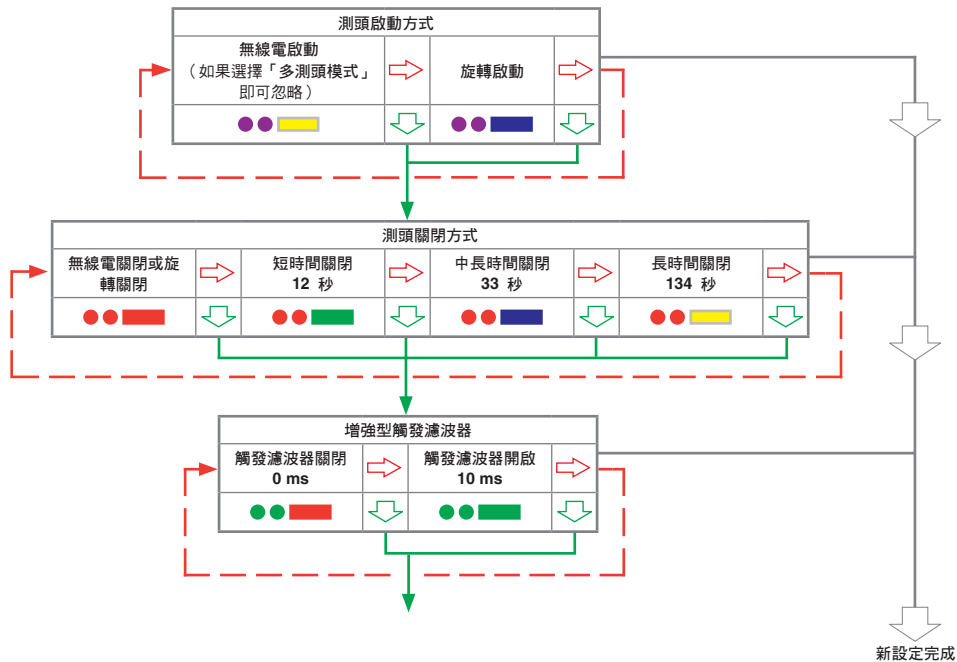

變更測頭設定

附註：擷取 RMI 或 RMI-Q
後，RMP40 僅可顯示為
「擷取模式關閉」。

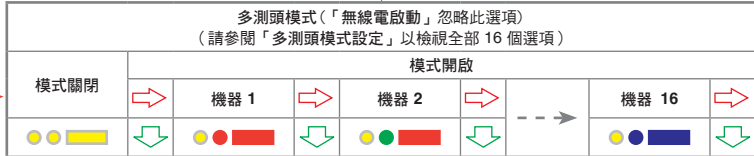
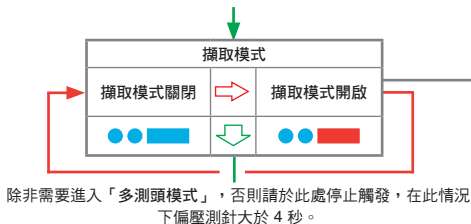

如果在「多測頭模式」下未有任何變更，則偏壓測針 4 秒以上可將測頭設定返回至測頭「測頭啟動方式」。
如果選擇「多測頭模式」，請繼續使用「擷取模式」，將一個測頭與 RMI 或 RMI-Q 重新配對。

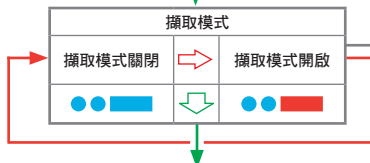

返回到「測頭啟動方式」

新設定
完成

RMP40 與 RMI 配對

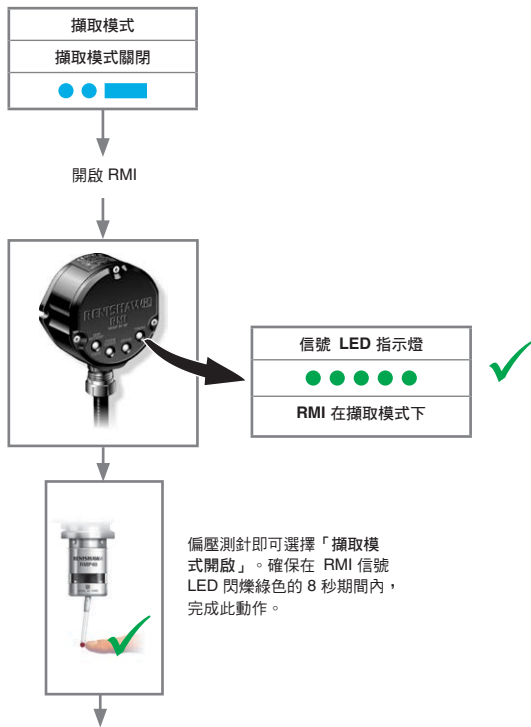

RMP40 與 RMI 配對

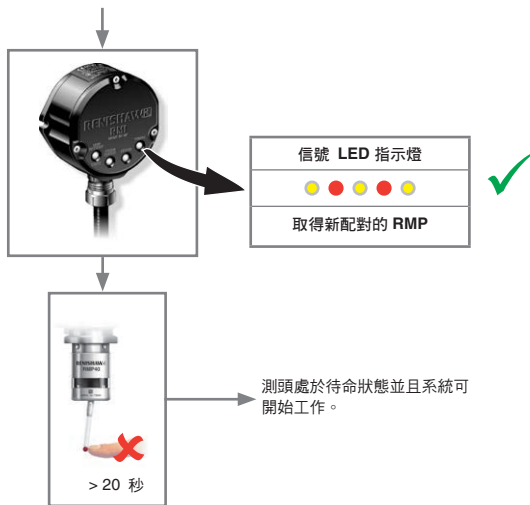

附註：要配對 RMP40 時，則請參閱 RMI 廣播機介面安裝指南 (Renishaw 零件編號:H-4113-8554)。

RMP40 與 RMI-Q 配對

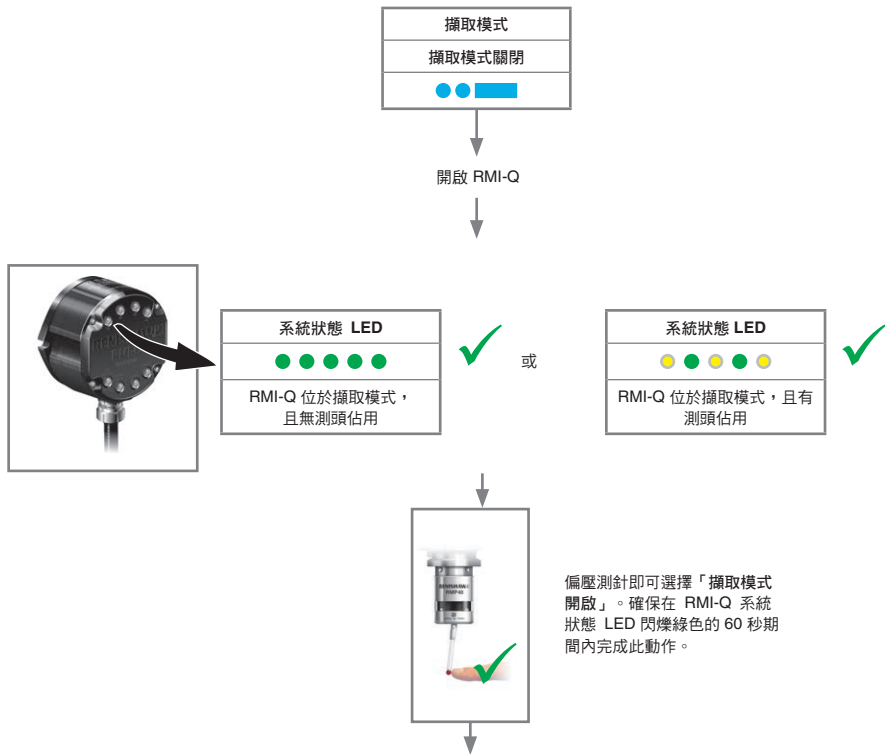

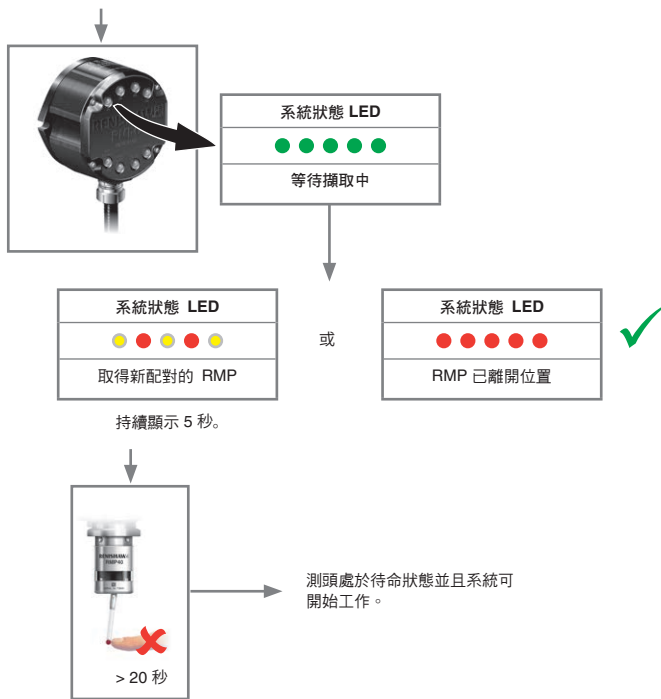

RMP40 與 RMI-Q 配對

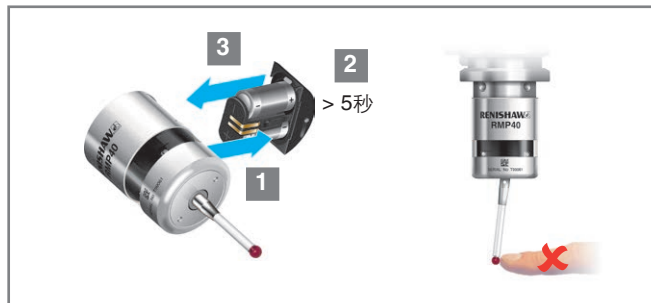

附註：若要配對高達四組 RMP40，則請參閱 RMI-Q 廣播機介面安裝指南 (Renishaw 零件編號：H-5687-8513)。

检查测头设定



符号含义	
	LED短闪烁
	LED长闪烁

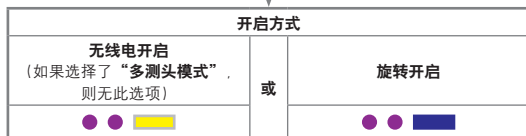

多测头模式设定

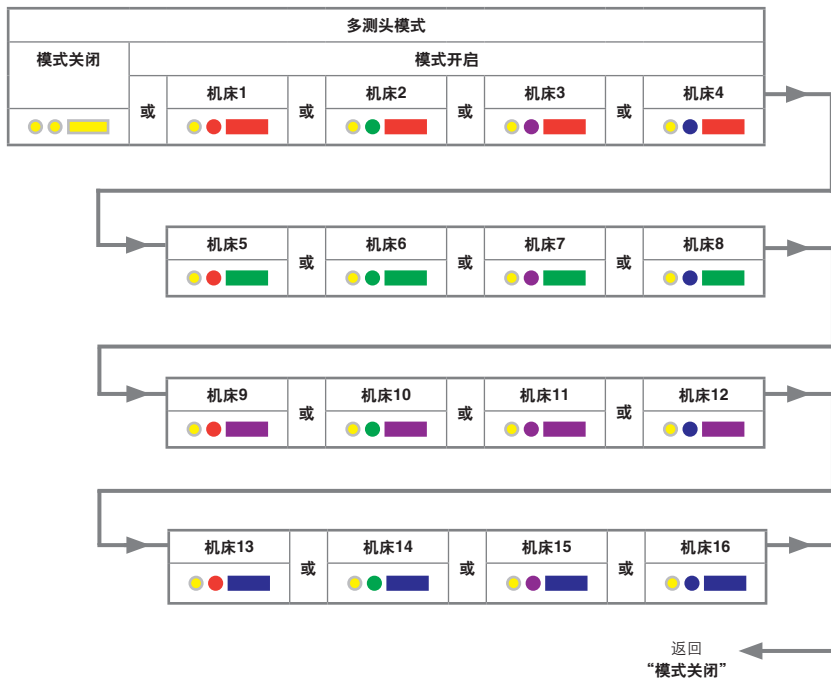

测头置于配置模式

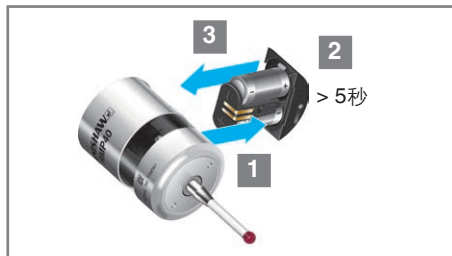

符号含义	
	LED短闪烁
	LED长闪烁
	触发测针小于4秒，移至下一菜单选项。
	触发测针大于4秒，移至下一级菜单。
	要退出，请保持不接触测针20秒以上。

小心：在配置模式下，请勿拆下电池。要退出，请保持不接触测针20秒以上。

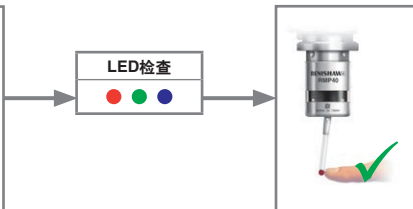

使测针保持触发状态，直至检查步骤结束时显示电池状态为止。



要更改“开启方式”，
请转至下一页。

更改测头设定

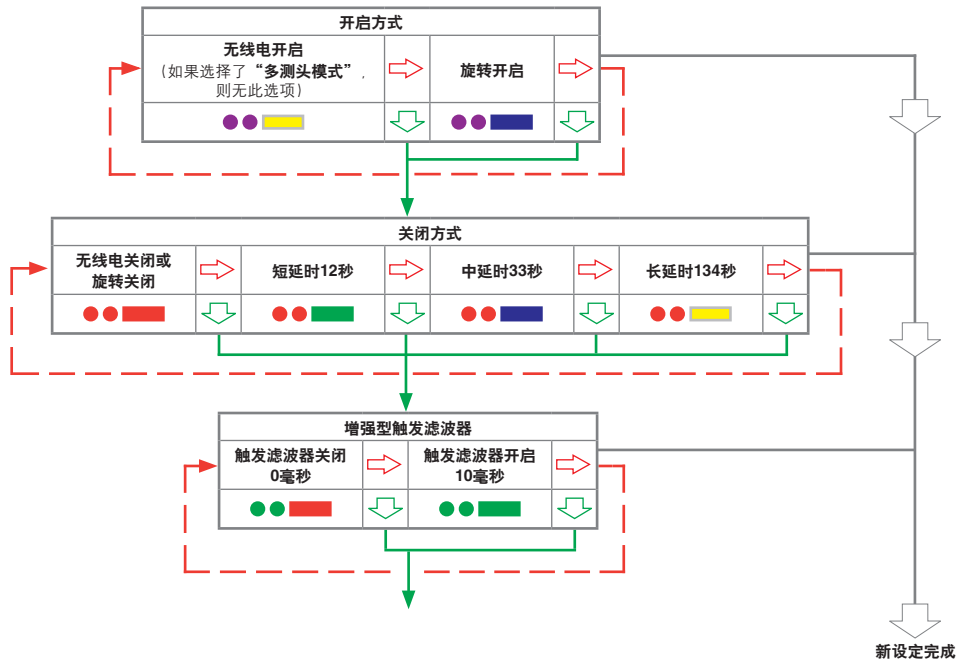

RMP40 – RMI配对

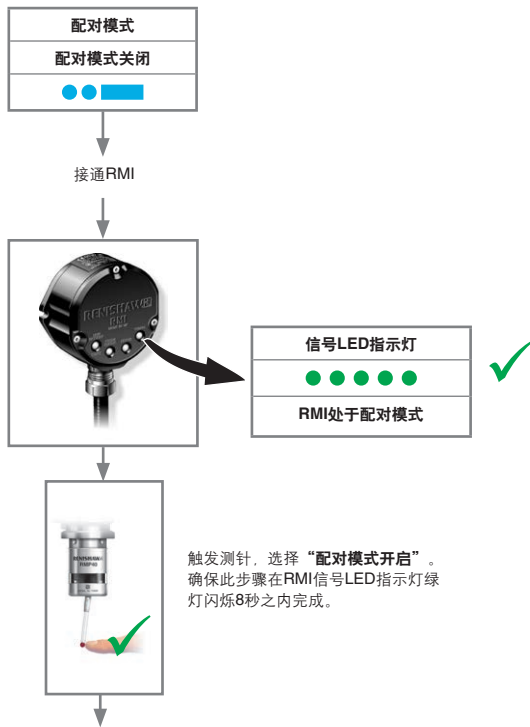

RMP40 – RMI配对

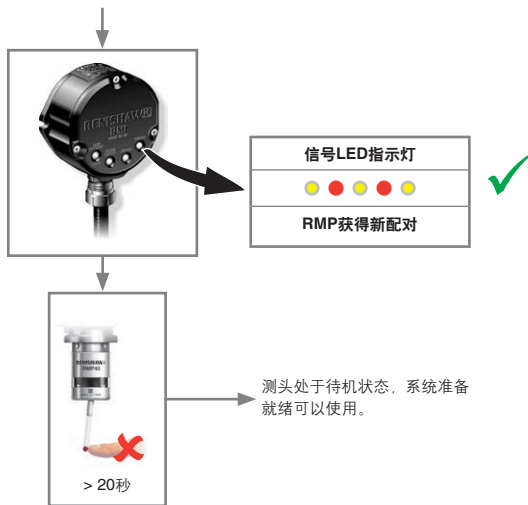

注：对RMP40进行配对时，
请参阅《RMI安装指南》
(雷尼绍文档编号：H-4113-8561)。

RMP40 – RMI-Q配对

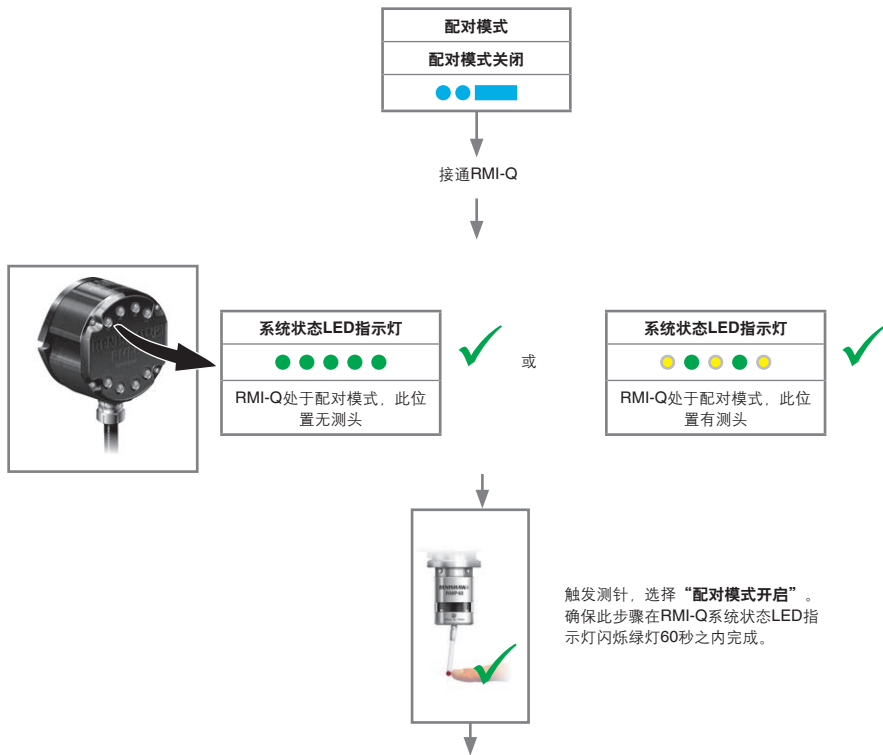

RMP40 – RMI-Q配对

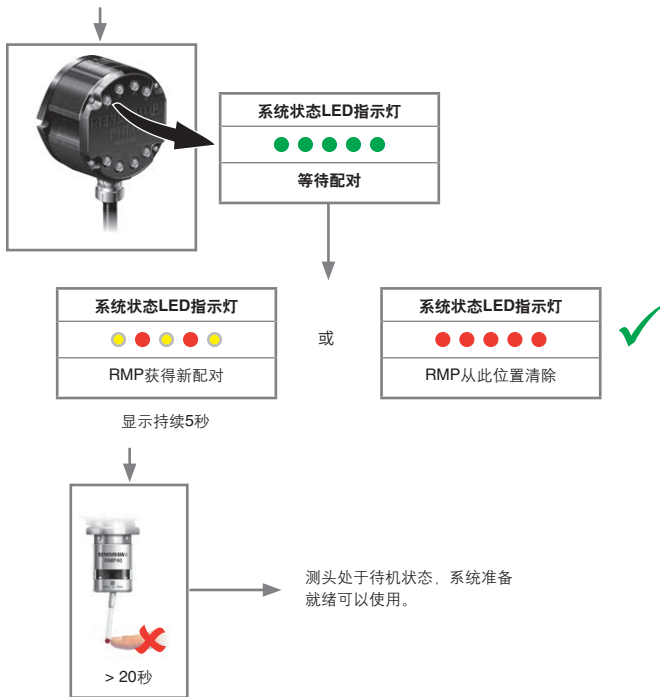

注：对4个RMP40进行配对时，
请参阅《RMI-Q安装指南》
(雷尼绍文档编号：H-5687-8514)。

프로브 설정 검토

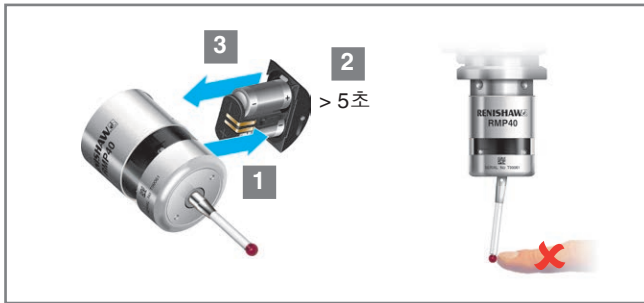

기호 설명	
●	LED가 짧게 깜박임
■	LED가 길게 깜박임



스위치 켜기 방식

무선 켜기 ("다중 프로브 모드"가 선택된 경우 생략)	또는	회전 켜기
● ● ■		● ● ■

스위치 끄기 방식



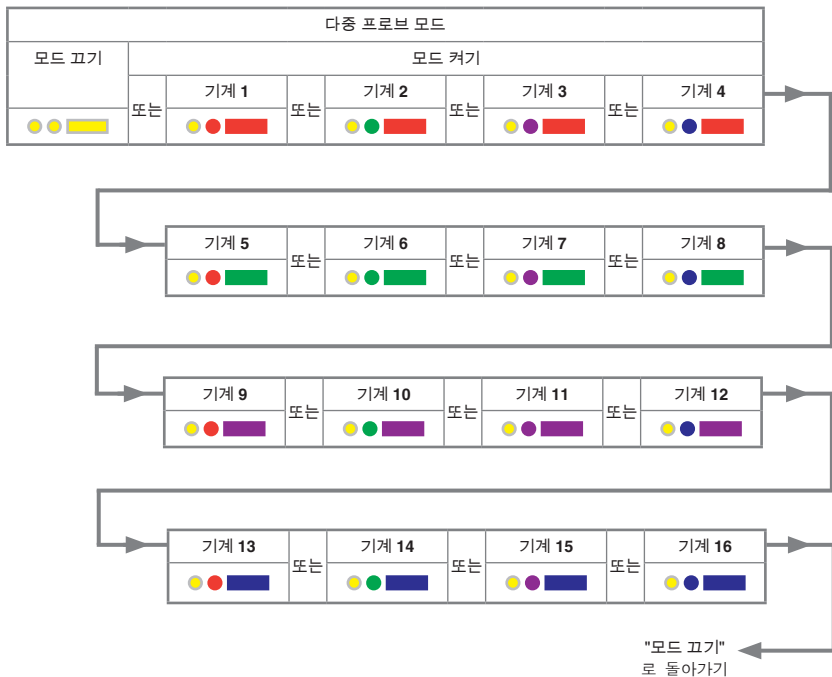

무선 끄기 또는 회전 끄기	또는	짧은 시간 종료 12초	또는	중간 시간 종료 33초	또는	긴 시간 종료 134초
● ● ■		● ● ■		● ● ■		● ● ■

다중 프로브 모드 설정

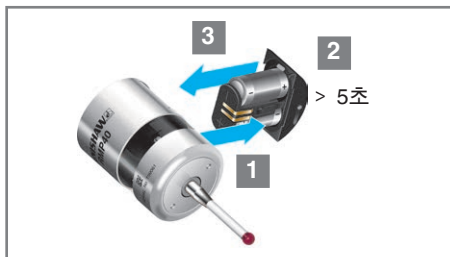

구성 모드에서 프로브 LED 순서



기호 설명	
	LED가 짧게 깜박임
	LED가 길게 깜박임
	다음 메뉴 옵션으로 이동하기 위해 4초 미만 동안 스타일러스를 구부리십시오.
	다음 메뉴로 이동하기 위해 4초 이상 스타일러스를 구부리십시오.
	종료하려면 스타일러스를 20초 이상 가만히 놓아 두십시오.

주의: 구성 모드에서 배터리를 제거하지 마십시오.
종료하려면 스타일러스를 20초 이상 가만히 놓아 두십시오.

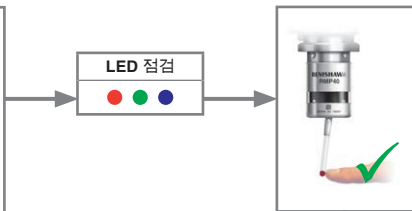

스타일러스를 편향시키고 검토 절차가 끝나면서 배터리 상태가 표시될 때까지 스타일러스가 편향된 상태를 유지합니다.

배터리 상태		
배터리 양호	또는	배터리 용량 부족
		

"스위치 켜기 방식"을 변경하려면,
다음 페이지로 넘기십시오.

프로브 설정 변경

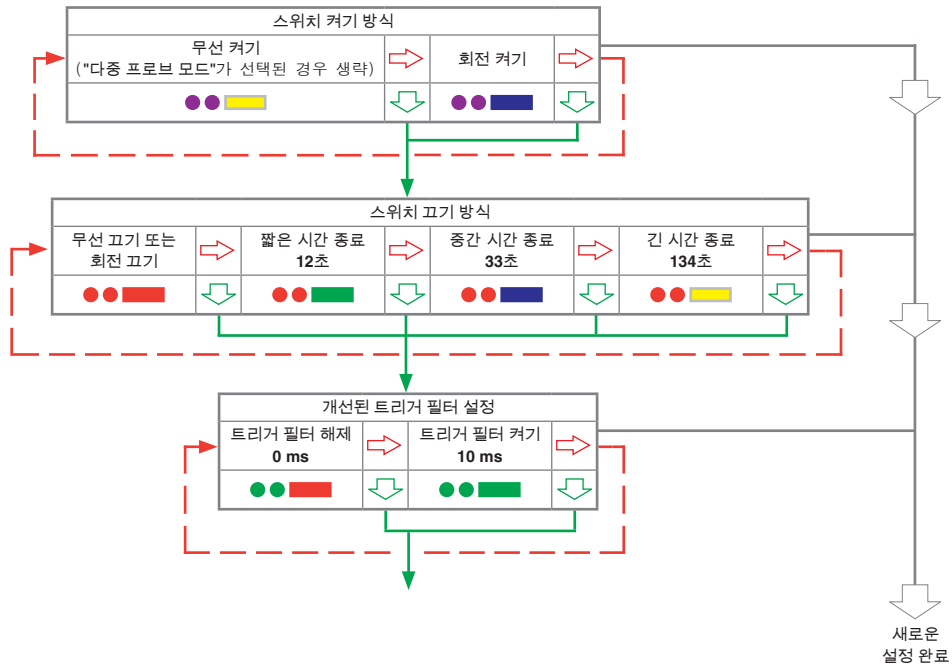

프로브 설정 변경

주: RMI 또는 RMI-Q가
설정된 후 RMP40은 "설정
모드 끄기"만 표시합니다.



"다중 프로브 모드"가 필요하지 않은 경우 여기서 트리거링을 중지하십시오.
4초 이상 스타일러스를 구부리면 다중 프로브 설정 모드가 됩니다.



"다중 프로브 모드"에서 아무 것도 변경하지 않은 경우 4초 이상 스타일러스를 구부리면 프로브
설정이 "스위치 켜기 방식"으로 돌아갑니다. "다중 프로브 모드"가 선택된 경우 "설정 모드"로
진행하여 프로브 하나를 RMI 또는 RMI-Q와 다시 연결합니다.

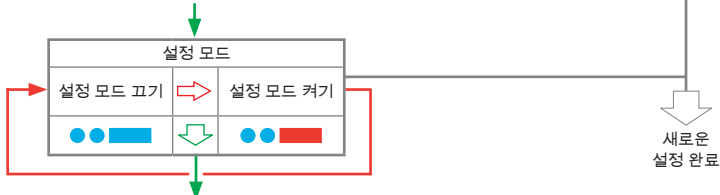

"스위치 켜기 방식"으로 돌아가기

새로운
설정 완료

RMP40 – RMI 파트너 연결

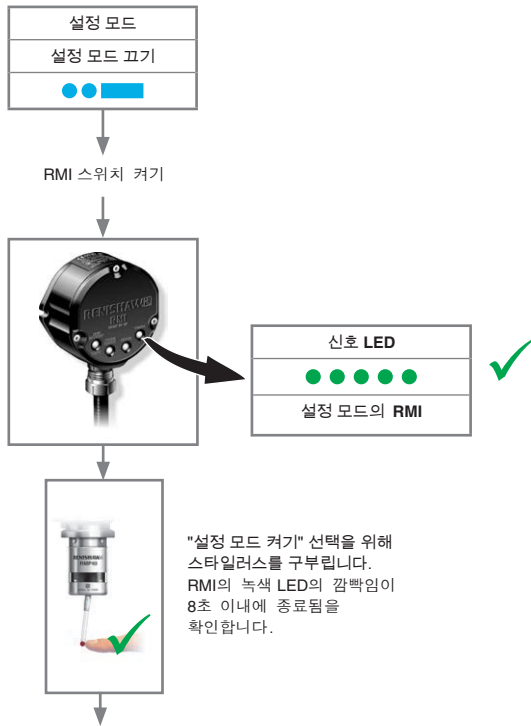

RMP40 – RMI 파트너 연결

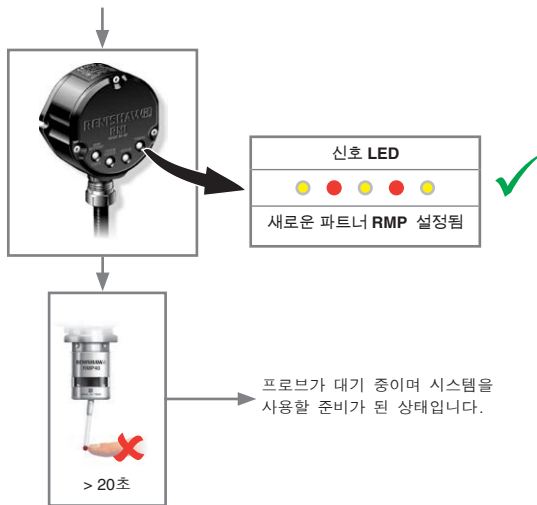

주: RMP40 연결 시 RMI 무선
기계 인터페이스 설치 안내서
(Renishaw 부품번호 H-4113-8554)를
참조하십시오.

RMP40 – RMI-Q 파트너 연결

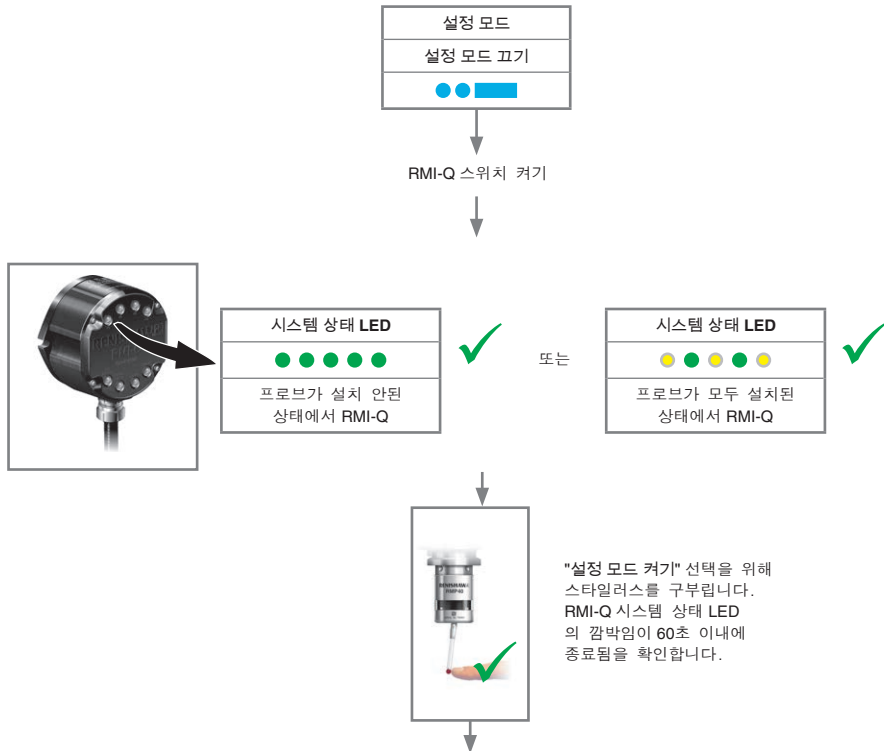

RMP40 – RMI-Q 파트너 연결

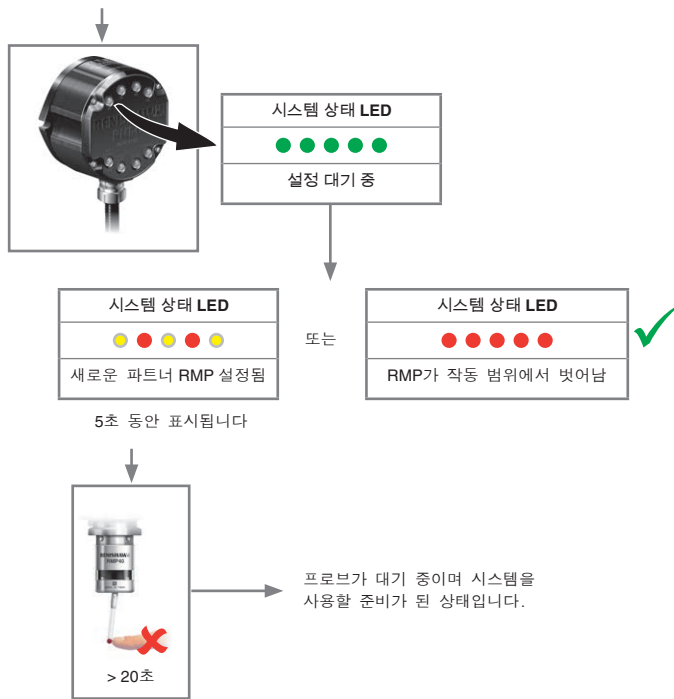

주: 최대 4개의 RMP40 연결 시 RMI-Q 무선 기계 인터페이스 설치 안내서 (Renishaw 부품 번호 H-5687-8515)를 참조하십시오.

Мocowanie sondy w chwycie

Uchycení sondy ke kuželu

Монтаж датчика на хвостовик

測頭安裝於刀桿上

將測頭安裝到刀柄上

생크에 프로브 장착

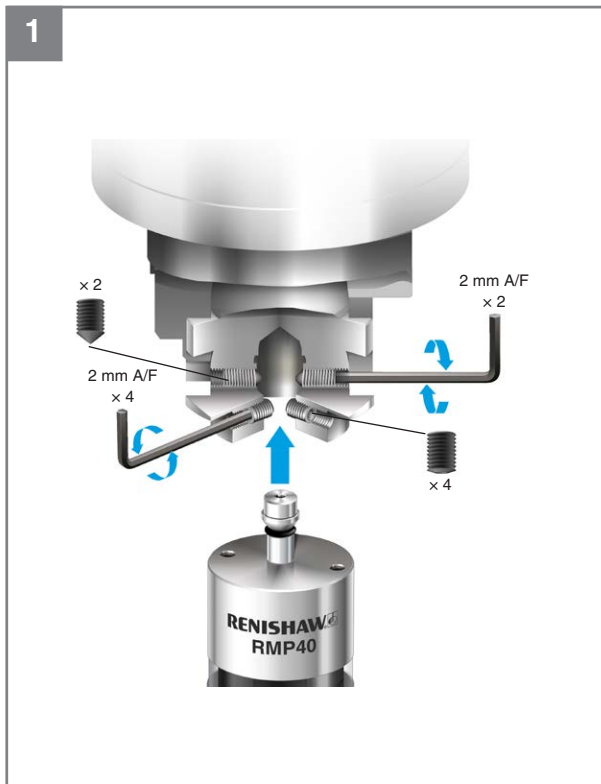

2



Regulacja centrowania
końcówki pomiarowej

Vycentrování doteku

Центрирование щупа

校正測針中心偏擺

测针对中调整

스타일러스 런아웃 조정

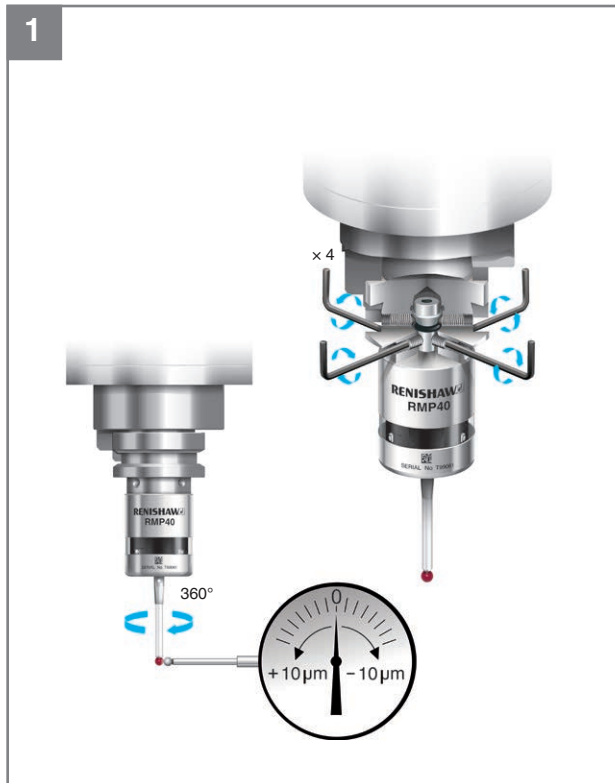

2

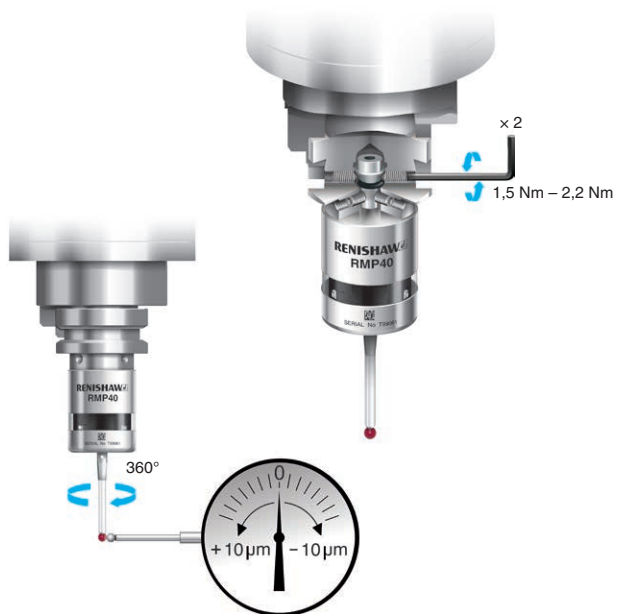

3

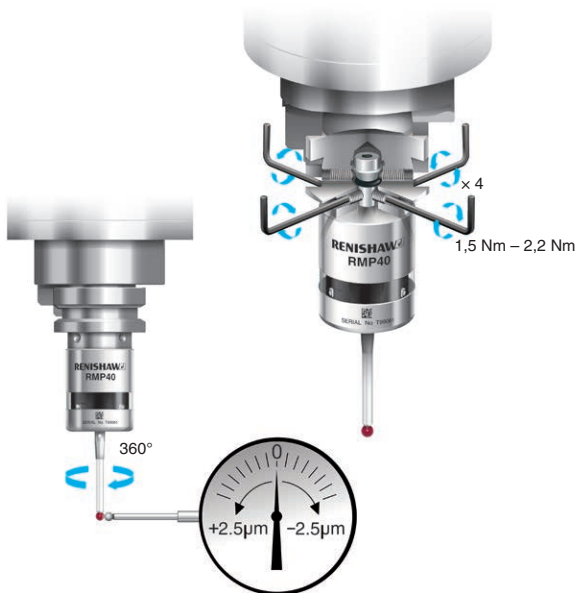

Czyszczenie

Użyć czystej szmatki.

Čištění

Použijte čistý hadřík.

Чистка

Пользуйтесь чистой тканью.

清潔

使用乾淨的布擦拭。

清洁

使用干净的布擦拭。

청소

청소용 천을 사용하십시오.





Diagnostyka wizualna interfejsu RMI-Q

DIODA NISKIEGO POZIOMU NAŁADOWANIA BATERII/ URUCHOMIENIA	
Wylączone	Bateria naładowana oraz brak operacji start/stop sterowanie funkcją M w trakcie wykonywania
●	Niski poziom naładowania baterii
●	Start/stop sterowanie funkcją M w trakcie wykonywania
●	Niski poziom naładowania baterii i start/stop sterowanie funkcją M w trakcie wykonywania
● ● ●	Błąd przeciężenia

DIODA STANU SONDY (PROBE STATUS)	
●	Sonda została wyzwolona
●	Sonda gotowa do pomiaru
● ● ●	Błąd przeciężenia

DIODY STANU SYSTEMU P1, P2, P3, P4	
Wylączone	Brak sondy
●	Sonda w stanie gotowości
●	Sonda w stanie pracy
●	Sonda w stanie pracy, błąd zgodności 0,5 s
● ● ●	Błąd wyboru
● ● ● ● ● ●	Wyszukiwanie/Zerowanie trwa, wolny kanał
● ● ● ● ● ●	Wyszukiwanie trwa, obsadzony kanał
● ● ● ● ● ●	Wyszukiwanie zakończone, sonda
● ● ● ● ● ●	Zerowanie zakończone, brak sondy

OPIS SYMBOLI	
●	Ciągle świecąca
● ● ●	Błyskająca

DIODA SYGNAŁU (SIGNAL)	
Wylączone	Brak sond
	Dobre połączenie
	Słabe połączenie
● ● ●	Błąd przeciężenia

DIODA BŁĘDU (ERROR)	
Wylączone	Brak błędu
●	Błąd
● ● ●	Błąd przeciężenia



Diagnostyka wizualna interfejsu RMI

DIODA NISKIEGO POZIOMU NAŁADOWANIA BATERII/ URUCHOMIENIA	
●	Niski poziom naładowania baterii
●	Start/stop sterowanie funkcją M w trakcie wykonywania
●	Niski poziom naładowania baterii i start/stop sterowanie funkcją M w trakcie wykonywania
Wyłączone	Bateria naładowana oraz brak operacji start/stop sterowanie funkcją M w trakcie wykonywania
● ● ●	Błąd przeciążenia

OPIS SYMBOLI	
●	Ciągle świecąca
● ● ●	Błyszcząca

DIODA SYGNAŁU (SIGNAL)	
●	Doskonale połączenie
●	Dobre połączenie
●	Słabe połączenie
Wyłączone	Brak sond
● ● ●	Praca w trybie wyszukiwania
● ● ● ● ● ●	Zostało wyszukane nowe współpracujące urządzenie z RMP
● ● ●	Błąd przeciążenia

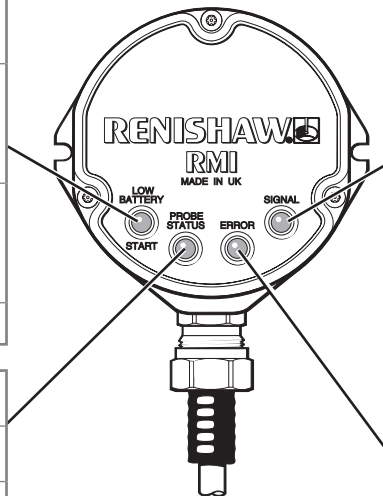

DIODA STANU SONDY (PROBE STATUS)	
●	Sonda została wyzwolona
●	Sonda gotowa do pomiaru
● ● ●	Błąd przeciążenia

DIODA BŁĘDU (ERROR)	
●	Błąd
Wyłączone	Brak błędu
● ● ●	Błąd przeciążenia



RMI-Q – vizuální diagnostika

LED DIODA NÍZKÉHO STAVU BATERIÍ/START	
Vypnuto	Baterie jsou v pořádku a není spuštěn žádný M-kód start/stop
●	Nízký stav baterií
●	Je spuštěn M-kód start/stop
●	Nízký stav baterií a je spuštěn M-kód start/stop
● ● ●	Chyba přetížení

LED DIODA STAVU SONDY	
●	Sonda sepnuta
●	Sonda v klidové poloze
● ● ●	Chyba přetížení

STAV SYSTÉMU - P1, P2, P3, P4	
Vypnuto	Identifikace prázdná
●	Identifikace obsazena, režim "stand by"
●	Identifikace obsazena, v provozu
●	Identifikace obsazena, chyba kompatibility 0,5 sekundy
● ● ●	Chyba volby
● ● ● ● ● ●	Probíhá párování/mazání, obsazeno
● ● ● ● ● ●	Probíhá párování, neobsazeno
● ● ● ● ● ●	Úspěšné párování, sonda obsazena
● ● ● ● ● ●	Mazání ukončeno, sonda neobsazena

KLÍČ K SYMBOLŮM	
●	Svítili trvale
● ● ●	Bliká

LED DIODA SIGNÁLU	
Vypnuto	Žádná sonda nepracuje
	Dobrá komunikace
	Slabý signál
● ● ●	Chyba přetížení



LED DIODA CHYBY	
Vypnuto	Žádná chyba
●	Chyba
● ● ●	Chyba přetížení

RMI – vizuální diagnostika

LED DIODA NÍZKÉHO STAVU BATERIÍ/START	
	Nízký stav baterií
	Je spuštěn M-kód start/stop
	Nízký stav baterií a je spuštěn M-kód start/stop
Vypnuto	Baterie jsou v pořádku a není spuštěn žádný M-kód start/stop
	Chyba přetížení

KLÍČ K SYMBOLŮM	
	Svítili trvale
	Bliká

LED DIODA SIGNÁLU	
	Vynikající komunikace
	Dobrá komunikace
	Slabý signál
Vypnuto	Žádná sonda nepracuje
	V režimu párování
	Nové spárování se sondou RMP
	Chyba přetížení

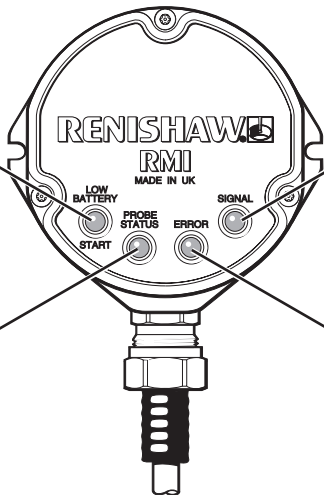

LED DIODA STAVU SONDY	
	Sonda sepnuta
	Sonda v klidové poloze
	Chyba přetížení

LED DIODA CHYBY	
	Chyba
Vypnuto	Žádná chyba
	Chyba přetížení

Визуальный контроль состояния устройства RMI-Q

ИНДИКАТОР LOW BATTERY/ START (БАТАРЕИ РАЗЯРЖЕНЫ/ ПУСК)

Выкл.	Батареи в норме, М-код пуска/останова не используется
●	Батареи разряжены
●	Выполняется М-код пуска/останова
●	Низкий уровень заряда, и пуск/останов по М-моду задействован
● ● ●	Перегрузка головки

ИНДИКАТОР PROBE STATUS (СОСТОЯНИЕ ДАТЧИКА)

●	Датчик сработал
●	Датчик готов к измерениям
● ● ●	Перегрузка головки

ИНДИКАТОРЫ СОСТОЯНИЯ СИСТЕМЫ P1, P2, P3 и P4

Выкл.	Номер датчика не задан
●	Номер датчика задан, датчик в режиме ожидания
●	Номер датчика задан, датчик активен
●	Номер датчика задан, возникла ошибка 0,5 с совместимости
● ● ●	Ошибка выбора
● ● ● ● ●	Сброс и обнаружение в процессе, номер датчика задан
● ● ● ● ●	Обнаружение в процессе, номер датчика не задан
● ● ● ● ●	Обнаружение завершено, номер датчика задан
● ● ● ● ●	Сброс завершён, номер датчика не задан

УСЛОВНЫЕ ОБОЗНАЧЕНИЯ

●	Постоянно включен
● ● ●	Моргает

ИНДИКАТОР SIGNAL (СИГНАЛ)

Выкл.	Работающие датчики отсутствуют
●	Допустимый уровень сигнала
●	Низкое качество связи
● ● ●	Перегрузка головки

ИНДИКАТОР ERROR (ОШИБКА)

Выкл.	Нет ошибок
●	Ошибка
● ● ●	Перегрузка головки



Визуальный контроль состояния устройства RMI

ИНДИКАТОР LOW BATTERY / START (БАТАРЕИ РАЗРЯЖЕНЫ/ПУСК)	
●	Батареи разряжены
●	Выполняется М-код пуска/останова
●	Низкий уровень заряда, и пуск/останов по М-коду задействован
Выкл.	Батареи в норме, М-код пуска/останова не используется
● ● ●	Перегрузка головки

УСЛОВНЫЕ ОБОЗНАЧЕНИЯ	
●	Постоянно включен
● ● ●	Моргает

ИНДИКАТОР SIGNAL (СИГНАЛ)	
●	Хороший уровень сигнала
●	Допустимый уровень сигнала
●	Низкое качество связи
Выкл.	Работающие датчики отсутствуют
● ● ●	В режиме обнаружения
● ● ● ●	Обнаружен новый датчик RMP
● ● ●	Перегрузка головки

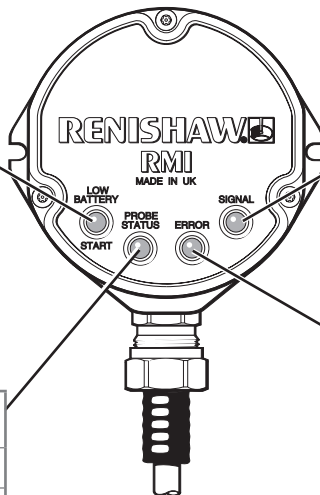

ИНДИКАТОР PROBE STATUS (СОСТОЯНИЕ ДАТЧИКА)	
●	Датчик сработал
●	Датчик готов к измерениям
● ● ●	Перегрузка головки

ИНДИКАТОР ERROR (ОШИБКА)	
●	Ошибка
Выкл.	Нет ошибок
● ● ●	Перегрузка головки



RMI-Q 目視診斷

P1、P2、P3、P4 系統狀態 LED	
Off	無測頭號碼佔用
●	有測頭號碼佔用，待命中
●	有測頭號碼佔用，操作中
●	測頭數量滿、0.5 s 相容性錯誤
● ● ●	選擇錯誤
● ● ● ● ● ●	等待擷取/清除、測頭數量滿
● ● ●	擷取等待中，無佔用
● ● ● ● ● ●	擷取完成、測頭數量滿
● ● ● ● ● ●	清除完成、無測頭

指示燈的符號定義	
●	恆亮
● ● ●	閃爍

低電量/啟動 LED 指示燈	
Off	電池良好，且未進行 M 碼開始/停止作業。
●	電池電量低
●	M 碼開始/停止作業中。
●	電池電量低且 M 碼開始/停止作業中。
● ● ●	過載錯誤

測頭狀態 LED 指示燈	
●	測頭已觸發
●	測頭已就位
● ● ●	過載錯誤

信號 LED 指示燈	
Off	測頭未操作
	通訊良好
	通訊不良
● ● ●	過載錯誤

錯誤 LED 指示燈	
Off	無錯誤
●	錯誤
● ● ●	過載錯誤



RMI 目視診斷

低電量/啟動 LED 指示燈	
●	電池電量低
●	M 碼開始/停止作業中。
●	電池電量低且 M 碼開始/停止作業中。
Off	電池良好，且未進行 M 碼開始/停止作業。
● ● ●	過載錯誤

指示燈的符號定義	
●	恆亮
● ● ●	閃爍

信號 LED 指示燈	
●	通訊狀態良好
●	通訊良好
●	通訊不良
Off	測頭未操作
● ● ●	在擷取模式下
● ● ● ● ●	取得新配對的 RMP
● ● ● ● ●	過載錯誤

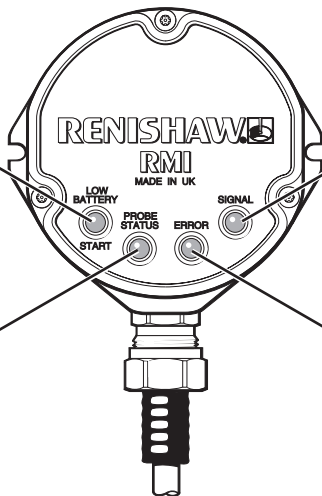

測頭狀態 LED 指示燈	
●	測頭已觸發
●	測頭已就位
● ● ●	過載錯誤

錯誤 LED 指示燈	
●	錯誤
Off	無錯誤
● ● ●	過載錯誤



RMI-Q可视诊断

电池电压低/开启信号LED指示灯	
关	电池电压正常, 没有M代码开启/停止在执行
●	电池电压低
●	M代码开启/停止正在执行中
●	电池电压低, M代码开启/停止正在执行中
● ● ●	过载

测头状态LED指示灯	
●	测头触发
●	测头复位
● ● ●	过载

P1、P2、P3、P4系统状态LED指示灯	
关	此位置无测头
●	此位置有测头, 处于待机状态
●	此位置有测头, 处于工作状态
●	此位置有测头, 出现0.5秒兼容性错误
● ● ●	选择错误
● ● ● ● ● ●	等待配对/清除, 此位置有测头
● ● ● ● ● ●	等待配对, 此位置无测头
● ● ● ● ● ● ● ● ● ●	配对完成, 此位置有测头
● ● ● ● ● ● ● ● ● ●	清除完成, 此位置无测头

符号含义	
●	持续亮起
● ● ●	闪烁

信号LED指示灯	
关	所有测头均未处于工作状态
	通信良好
	通信差
● ● ●	过载

错误LED指示灯	
关	无错误
●	错误
● ● ●	过载



RMI可视诊断

电池电压低/开启信号LED指示灯	
●	电池电压低
●	M代码开启/停止正在执行中
●	电池电压低, M代码开启/停止正在执行中
关	电池电压正常, 没有M代码开启/停止正在执行
● ● ●	过载

符号含义	
●	持续亮起
● ● ●	闪烁

信号LED指示灯	
●	通信极好
●	通信良好
●	通信差
关	所有测头均未处于工作状态
● ● ●	在配对模式下
● ● ● ● ●	RMP获得新配对
● ● ● ● ●	过载

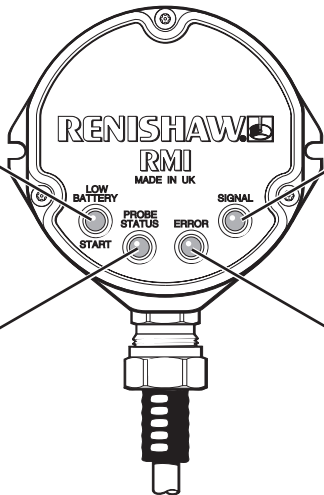

测头状态LED指示灯	
●	测头触发
●	测头复位
● ● ●	过载

错误LED指示灯	
●	错误
关	无错误
● ● ●	过载

RMI-Q 시각 진단

배터리 용량 부족/시동 LED	
끄기	배터리 용량이 충분하며 처리 중인 M 코드 시작/정지가 없음
●	배터리 용량 부족
●	M 코드 시작/정지 처리 중
● ●	배터리 용량 부족 및 M 코드 시작/정지 처리 중
● ● ●	과부하 에러

프로브 상태 LED	
●	프로브가 트리거됨
●	프로브가 안착됨
● ● ●	과부하 에러

P1, P2, P3, P4 시스템 상태 LED	
끄기	프로브 전체 꺼짐
●	프로브 전체 꺼짐, 대기 상태
●	프로브 전체 꺼짐, 측정 상태
●	프로브 전체 꺼짐, 호환 에러
● ● ●	선택 에러
● ● ● ●	설정 진행중 전체
● ● ● ●	설정 진행중 (프로브없음)
● ● ● ● ●	설정 완료, 프로브가 가득 참
● ● ● ● ●	해제 완료, 프로브가 비어 있음

기호 설명	
●	항상 켜짐
● ● ●	깜빡거림

신호 LED	
끄기	프로브가 작동하지 않음
●	통신 상태 양호
●	통신 상태 나쁨
● ● ●	과부하 에러



오류 LED	
끄기	오류 없음
●	오차
● ● ●	과부하 에러

RMI 시각 진단

배터리 용량 부족/시동 LED	
●	배터리 용량 부족
●	M 코드 시작/정지 처리 중
●	배터리 용량 부족 및 M 코드 시작/정지 처리 중
끄기	배터리 용량이 충분하며 처리 중인 M 코드 시작/정지가 없음
● ● ●	과부하 에러

기호 설명	
●	항상 켜짐
● ● ●	깜빡거림

신호 LED	
●	통신 성능 우수
●	통신 상태 양호
●	통신 상태 나쁨
끄기	프로브가 작동하지 않음
● ● ●	설정모드 상태
● ● ● ● ●	새로운 파트너 RMP 설정됨
● ● ● ● ●	과부하 에러

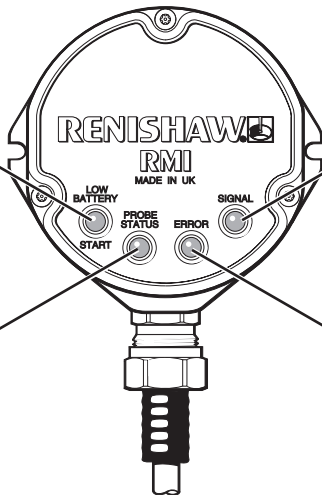

프로브 상태 LED	
●	프로브가 트리거됨
●	프로브가 안착됨
● ● ●	과부하 에러

오류 LED	
●	오차
끄기	오류 없음
● ● ●	과부하 에러

© 2010–2019 Renishaw plc. All rights reserved.

This document may not be copied or reproduced in whole or in part, or transferred to any other media or language, by any means, without the prior written permission of Renishaw.

The publication of material within this document does not imply freedom from the patent rights of Renishaw plc.

Disclaimer

RENISHAW HAS MADE CONSIDERABLE EFFORTS TO ENSURE THE CONTENT OF THIS DOCUMENT IS CORRECT AT THE DATE OF PUBLICATION BUT MAKES NO WARRANTIES OR REPRESENTATIONS REGARDING THE CONTENT. RENISHAW EXCLUDES LIABILITY, HOWSOEVER ARISING, FOR ANY INACCURACIES IN THIS DOCUMENT.

Trade marks

RENISHAW and the probe symbol used in the RENISHAW logo are registered trade marks of Renishaw plc in the United Kingdom and other countries. **apply innovation** and names and designations of other Renishaw products and technologies are trade marks of Renishaw plc or its subsidiaries.

Google Play and the Google Play logo are trademarks of Google LLC.

Apple and the Apple logo are trademarks of Apple Inc., registered in the U.S. and other countries. App Store is a service mark of Apple Inc., registered in the U.S. and other countries.

All other brand names and product names used in this document are trade names, trade marks, or registered trade marks of their respective owners.

Warranty

Equipment requiring attention under warranty must be returned to your equipment supplier.

Unless otherwise specifically agreed in writing between you and Renishaw, if you purchased the equipment from a Renishaw company, the warranty provisions contained in Renishaw's CONDITIONS OF SALE apply. You should consult these conditions in order to find out the details of your warranty but, in summary, the main exclusions from the warranty are if the equipment has been:

- neglected, mishandled or inappropriately used; or
- modified or altered in any way except with the prior written agreement of Renishaw.

If you purchased the equipment from any other supplier, you should contact them to find out what repairs are covered by their warranty.

EU declaration of conformity



Renishaw plc declares under its sole responsibility that the RMP40 and RMP40M are in conformity with all relevant Union legislation.

The full text of the EU declaration of conformity is available at: www.renishaw.com/mtpdoc

WEEE directive



The use of this symbol on Renishaw products and/or accompanying documentation indicates that the product should not be mixed with general household waste upon disposal. It is the responsibility of the end user to dispose of this product at a designated collection point for waste electrical and electronic equipment (WEEE) to enable reuse or recycling. Correct disposal of this product will help to save valuable resources and prevent potential negative effects on the environment. For more information, please contact your local waste disposal service or Renishaw distributor.

REACH regulation

Information required by Article 33(1) of Regulation (EC) No 1907/2006 ("REACH") relating to products containing substances of very high concern (SVHCs) is available at: www.renishaw.com/REACH

FCC Information to user (USA only)

47 CFR Section 15.19

This device complies with part 15 of the FCC Rules. Operation is subject to the following two conditions:

1. This device may not cause harmful interference, and
2. This device must accept any interference received, including interference that may cause undesired operation.

47 CFR Section 15.21

The user is cautioned that any changes or modifications not expressly approved by Renishaw plc or authorised representative could void the user's authority to operate the equipment.

Safety

The RMP40 and RMP40M have a glass window. Handle with care if broken to avoid injury.

In all applications involving the use of machine tools, eye protection is recommended.

Information to the machine supplier/installer

It is the machine supplier's responsibility to ensure that the user is made aware of any hazards involved during operation, including those mentioned in Renishaw product literature, and to ensure that adequate guards and safety interlocks are provided.

Under certain circumstances, the probe signal may falsely indicate a probe seated condition. Do not rely on probe signals to halt the movement of the machine.

Battery safety

The RMP40 may be supplied or used with non-rechargeable alkaline or lithium-thionyl chloride batteries.

- Do not attempt to recharge the batteries.
- Please dispose of waste batteries in accordance with your local environmental and safety laws.
- Replace the batteries only with the specified type.
- Ensure that all batteries are inserted with the correct polarity.
- Do not store batteries in direct sunlight.
- Do not heat or dispose of batteries in a fire.
- Do not short-circuit or force discharge the batteries.

- Do not disassemble, pierce, deform or apply excessive pressure to the batteries.
- Do not swallow the batteries.
- Keep the batteries out of the reach of children.
- Do not get batteries wet.
- Do not mix new and used batteries or battery types, as this will result in reduced life and damage to the batteries.
- If a battery is damaged, handle it with care to avoid contact with electrolyte.

NOTE: Lithium batteries are classified as dangerous goods and strict controls apply to their shipment by air. To reduce the risk of shipment delays, if you need to return the RMP40 or RMP40M to Renishaw for any reason, do not return any batteries.

Equipment operation

If this equipment is used in a manner not specified by the manufacturer, the protection provided by the equipment may be impaired.

© 2010–2019 Renishaw plc. Alle Rechte vorbehalten.

Dieses Dokument darf ohne vorherige schriftliche Genehmigung von Renishaw weder ganz noch teilweise kopiert oder vervielfältigt werden, oder auf irgendeine Weise auf andere Medien oder in eine andere Sprache übertragen werden.

Die Veröffentlichung von Material dieses Dokuments bedeutet keine Befreiung von der Pflicht zur Beachtung von Patentrechten der Renishaw plc.

Haftungsausschluss

RENISHAW IST UM DIE RICHTIGKEIT UND AKTUALITÄT DIESES DOKUMENTS BEMÜHT, ÜBERNIMMT JEDOCH KEINERLEI ZUSICHERUNG BEZÜGLICH DES INHALTS. EINE HAFTUNG ODER GARANTIE FÜR DIE AKTUALITÄT, RICHTIGKEIT UND VOLLSTÄNDIGKEIT DER ZUR VERFÜGUNG GESTELLTEN INFORMATIONEN IST FOLGLICH AUSGESCHLOSSEN.

Marken

RENISHAW und das Messtaster-Symbol, wie sie im RENISHAW-Logo verwendet werden, sind eingetragene Marken von Renishaw plc im Vereinigten Königreich und anderen Ländern. **apply innovation** sowie Namen und Produktbezeichnungen von anderen Renishaw Produkten sind Schutzmarken von Renishaw plc und deren Niederlassungen.

Google Play und das Google Play-Logo sind Marken von Google LLC.

Apple and the Apple logo are trademarks of Apple Inc., registered in the U.S. and other countries. App Store is a service mark of Apple Inc., registered in the U.S. and other countries.

Alle anderen Handelsnamen und Produktnamen, die in diesem Dokument verwendet werden, sind Handelsnamen, Schutzmarken, oder registrierte Schutzmarken, bzw. eingetragene Marken ihrer jeweiligen Eigentümer.

Garantie

Produkte, die während der Garantiezeit Mängel aufweisen, sind an den Verkäufer zurückzugeben.

Für den Erwerb von Renishaw-Produkten von einer Gesellschaft der RENISHAW-Gruppe und sofern nicht ausdrücklich schriftlich zwischen Renishaw und dem Kunden vereinbart, gelten die Garantie- bzw. Gewährleistungsbedingungen der RENISHAW-Gruppe für den Verkauf von Produkten. Die Details der Garantie- bzw. Gewährleistungsbedingungen sind dort nachzulesen und zusammenfassend sind folgende Ausnahmen von der Garantie- bzw. Gewährleistungsverpflichtung festzuhalten:

- Fehlende Wartung, missbräuchlicher oder unangemessener Gebrauch sowie
- Modifikation oder sonstige Veränderungen ohne schriftliche Freigabe seitens Renishaw.

Falls Sie die Produkte von einem anderen Lieferanten erworben haben, können andere Gewährleistungs- und Garantiebedingungen gelten. Bitte kontaktieren Sie hierzu Ihren Lieferanten.

EU-Konformitätserklärung



Renishaw plc erklärt in alleiniger Verantwortung, dass der RMP40 und RMP40M sämtlichen einschlägigen Rechtsvorschriften der Union entsprechen.

Der vollständige Wortlaut der EU-Konformitätserklärung ist erhältlich unter:

www.renishaw.de/mtpdoc

WEEE-Richtlinie



Der Gebrauch dieses Symbols auf Produkten von Renishaw und/oder den beigefügten Unterlagen gibt an, dass das Produkt nicht mit allgemeinem Haushaltsmüll entsorgt werden darf. Es liegt in der Verantwortung des Endverbrauchers, dieses Produkt zur Entsorgung an speziell dafür vorgesehene Sammelstellen für Elektro- und Elektronik-Altgeräte (WEEE) zu übergeben, um eine Wiederverwendung oder Verwertung zu ermöglichen. Die richtige Entsorgung dieses Produktes trägt zur Schonung wertvoller Ressourcen bei und verhindert mögliche negative Auswirkungen auf die Umwelt. Weitere Informationen erhalten Sie von Ihrem örtlichen Entsorgungsunternehmen oder von Ihrer Renishaw Vertretung.

REACH-Verordnung

Laut Artikel 33(1) der Verordnung (EG) Nr. 1907/2006 („REACH“) erforderliche Informationen bezüglich Produkte, die besonders besorgniserregende Stoffe (Substances of Very High Concern - SVHC) enthalten, finden Sie unter:

www.renishaw.de/REACH

Sicherheitshinweise

Die Messtaster RMP40 und RMP40M besitzen ein Glasfenster. Bei Bruch mit Vorsicht handhaben, um Verletzungen zu vermeiden.

Beim Arbeiten mit Werkzeugmaschinen wird ein Augenschutz empfohlen.

Informationen für den Maschinenlieferanten/-installateur

Es obliegt dem Maschinenlieferanten, den Anwender über alle Gefahren zu unterrichten, die sich während des Betriebs der Ausrüstung ergeben, einschließlich der, die in der Renishaw Produktdokumentation erwähnt sind, und sicherzustellen, dass ausreichende Schutzvorrichtungen und Sicherheitsverriegelungen eingebaut sind.

Unter gewissen Umständen kann der Messtaster fälschlicherweise eine Ruhestellung (nicht ausgelenkt) signalisieren. Verlassen Sie sich nicht allein auf das Messtastersignal, um die Maschinenbewegung zu stoppen.

Batteriesicherheit

Der RMP40 wird mit zwei nicht wiederaufladbaren Alkaline- oder Lithium-Thionylchlorid-Batterien geliefert oder verwendet.

- Versuchen Sie nicht, diese Batterien wieder aufzuladen.
- Bitte entsorgen Sie Altbatterien sachgemäß in Übereinstimmung mit den örtlichen Vorschriften.
- Batterien nur mit dem angegebenen Typ ersetzen.
- Sicherstellen, dass alle Batterien polrichtig eingesetzt sind.

- Batterien nicht direkter Sonnenstrahlung aussetzen.
- Batterien nicht erhitzen oder ins Feuer werfen.
- Batterien nicht kurzschließen oder zwangsentladen.
- Batterien nicht auseinandernehmen, durchstechen, verformen oder übermäßigem Druck aussetzen.
- Batterien nicht verschlucken.
- Batterien für Kinder unzugänglich aufbewahren.
- Batterien trocken halten.
- Niemals gleichzeitig alte und neuen Batterien oder Batterien von verschiedenen Herstellern einsetzen; dies reduziert die Lebensdauer bzw. beschädigt die Batterien.
- Ist eine Batterie schadhaft, gehen Sie vorsichtig mit ihr um, damit Sie nicht mit Elektrolyt in Berührung kommen.

HINWEIS: Lithium-Batterien sind als Gefahrgut eingestuft und deren Versand per Luftfracht unterliegt strengen Kontrollen. Damit bei einem Rückversand des RMP40 oder RMP40M an Renishaw keine Verzögerungen entstehen, sollten die Batterien vorher entfernt werden.

Betrieb des Geräts

Wird das Gerät für einen nicht vom Hersteller spezifizierten Zweck benutzt, kann dies zu einer Beeinträchtigung des vom Gerät bereitgestellten Schutzes führen.

© 2010–2019 Renishaw plc. Reservados todos los derechos.

Este documento no puede copiarse o reproducirse ni en su totalidad ni parcialmente, ni ser transferido a cualquier otro medio de comunicación o idioma, bajo ningún concepto, sin la autorización previa y por escrito de Renishaw.

La publicación sobre material en este documento no implica la exención de los derechos de patente de Renishaw plc.

Descargo de responsabilidades

RENISHAW HA TOMADO TODAS LAS MEDIDAS NECESARIAS PARA GARANTIZAR QUE EL CONTENIDO DE ESTE DOCUMENTO SEA CORRECTO Y PRECISO EN LA FECHA DE LA PUBLICACIÓN, NO OBSTANTE, NO OFRECE NINGUNA GARANTÍA NI DECLARACIÓN EN RELACIÓN CON EL CONTENIDO. RENISHAW RECHAZA LAS RESPONSABILIDADES LEGALES, COMO QUIERA QUE SURJAN, POR LAS POSIBLES IMPRECISIONES DE ESTE DOCUMENTO.

Marcas comerciales

RENISHAW y el símbolo de la sonda utilizados en el logotipo de RENISHAW son marcas registradas de Renishaw plc en el Reino Unido y en otros países. **apply innovation** y los nombres y designaciones de otros productos y tecnologías de Renishaw son marcas registradas de Renishaw plc o de sus filiales.

Google Play y el logotipo de Google Play son marcas comerciales de Google LLC.

Apple and the Apple logo are trademarks of Apple Inc., registered in the U.S. and other countries. App Store is a service mark of Apple Inc., registered in the U.S. and other countries.

Todas las marcas y nombres de producto usados en este documento son nombres comerciales, marcas comerciales, o marcas comerciales registradas de sus respectivos dueños.

Garantía

Los equipos que necesiten servicio técnico por garantía, han de ser devueltos al proveedor.

Salvo acuerdo expreso por escrito entre usted y Renishaw, si ha adquirido el equipo a través de una empresa de Renishaw, se aplicarán las disposiciones de garantía contenidas en las CONDICIONES DE VENTA de Renishaw. Debe consultar estas condiciones a fin de conocer los detalles de la garantía, pero en resumen las principales exclusiones de la garantía son si el equipo ha sido:

- descuidado, manejado o utilizado de manera inapropiada; o
- modificado o alterado en cualquier forma excepto con el previo acuerdo por escrito de Renishaw.

Si ha adquirido el equipamiento a través de cualquier otro proveedor, deberá contactar con el mismo para averiguar qué reparaciones están cubiertas por la garantía.

Declaración de conformidad con la UE



Renishaw plc declara bajo su exclusiva responsabilidad que la sonda RMP40 y RMP40M son conforme con toda la legislación pertinente de la Unión.

El texto completo de la declaración de conformidad con la UE está disponible en:

www.renishaw.es/mtpdoc

Directiva WEEE



La utilización de este símbolo en los productos Renishaw y/o en la documentación que los acompaña indica que el producto no debe desecharse junto con los residuos domésticos normales. Es responsabilidad del usuario final desechar este producto en un punto de recogida designado para el equipamiento eléctrico y electrónico (WEEE, del inglés, Waste Electrical and Electronic Equipment) que permita su reutilización o reciclado. Una disposición correcta de este producto ayudará a ahorrar unos valiosos recursos y a evitar los potenciales efectos nocivos para el medioambiente. Para más información, póngase en contacto con su servicio de recogida de residuos o con su Representante local de Renishaw.

Reglamento REACH

La información exigida en el artículo 33(1) del Reglamento (CE) n.º 1907/2006 («REACH») sobre productos que contienen sustancias altamente preocupantes (Substances of Very High Concern - SVHC) puede consultarse en:

www.renishaw.es/REACH

Seguridad

Las sondas RMP40 y RMP40M tienen una ventana de cristal. Si se rompe, manéjela con cuidado para evitar lesiones.

Se recomienda usar gafas de protección en todas las aplicaciones que implican el uso de Máquinas-Herramienta.

Información para el fabricante de la máquina y el instalador

Es responsabilidad del proveedor de la máquina garantizar que el usuario sea informado sobre los peligros relacionados con el funcionamiento, incluidos los peligros mencionados en la documentación de los productos Renishaw, y garantizar que se suministran los dispositivos de protección y seguridad adecuados.

Bajo determinadas circunstancias, la señal de la sonda puede indicar por error la condición de que la sonda está asentada. No espere a las señales de la sonda para detener el movimiento de la máquina.

Seguridad de las baterías

La sonda RMP40 puede suministrarse o utilizarse con baterías no recargables alcalinas o de litio-cloruro de tionilo.

- No intente recargar estas baterías.
- Para desechar las baterías agotadas, siga la normativa legal de seguridad y medio ambiente de su zona.
- Utilice únicamente baterías de repuesto del tipo especificado.
- Compruebe que las baterías se han colocado con la polaridad correcta.
- No las almacene bajo la luz directa del sol.

- No las someta a fuentes de calor ni las arroje al fuego.
- Evite los cortocircuitos y no intente descargarlas.
- No las abra, perfore, deforme ni aplique una presión excesiva.
- No ingerir las baterías.
- Manténgalas fuera del alcance de los niños.
- Guárdelas en sitio seco.
- No mezcle baterías nuevas con usadas ni de distintos tipos, ya que puede dañar las baterías y reducir su duración.
- Si la batería se daña, manipúlela con cuidado para evitar el contacto con el electrolito.

NOTA: Las baterías de litio están clasificadas como materiales peligrosos y se someten a estrictos controles en el transporte aéreo. Para reducir la posibilidad de retrasos en el transporte, retire las baterías antes de devolver las sondas RMP40 o RMP40M a Renishaw por cualquier motivo.

Funcionamiento del equipo

Si no se cumplen las indicaciones especificadas por el fabricante para la utilización del equipo, la protección del equipo puede resultar inutilizada.

© 2010–2019 Renishaw plc. Tous droits réservés.

Ce document ne peut en aucun cas être copié ou reproduit intégralement ou en partie, ou transféré sur un autre média ou langage par quelque moyen que ce soit sans l'autorisation préalable écrite de Renishaw.

La publication d'informations contenues dans ce document n'implique en aucun cas une exemption des droits de brevets de Renishaw plc.

Dénégation

RENISHAW A FAIT DES EFFORTS CONSIDÉRABLES POUR S'ASSURER QUE LE CONTENU DE CE DOCUMENT EST CORRECT À LA DATE DE PUBLICATION, MAIS N'OFFRE AUCUNE GARANTIE ET N'ACCEPTÉ AUCUNE RESPONSABILITÉ EN CE QUI CONCERNE SON CONTENU. RENISHAW EXCLUT TOUTE RESPONSABILITÉ, QUELLE QU'ELLE SOIT, POUR TOUTE INEXACTITUDE CONTENUE DANS CE DOCUMENT.

Marques de fabrique

RENISHAW et l'emblème de palpeur utilisé dans le logo RENISHAW sont des marques déposées de Renishaw plc au Royaume Uni et dans d'autres pays. **apply innovation** ainsi que les noms et désignations d'autres produits et technologies Renishaw sont des marques déposées de Renishaw plc ou de ses filiales.

Google Play et le logo Google Play sont des marques de Google LLC.

Apple and the Apple logo are trademarks of Apple Inc., registered in the U.S. and other countries. App Store is a service mark of Apple Inc., registered in the U.S. and other countries.

Tous les noms de marques et noms de produits utilisés dans ce document sont des marques de commerce, marques de fabrique ou marques déposées de leurs propriétaires respectifs.

Garantie

Équipement exigeant attention pendant la garantie doit être retourné à votre fournisseur d'équipement.

Sauf accord spécifique écrit entre vous et Renishaw, si vous avez acheté l'équipement auprès de Renishaw les dispositions de garantie contenues dans les **CONDITIONS DE VENTE** Renishaw s'appliquent. Veuillez consulter ces conditions pour connaître les détails de votre garantie mais, en résumé, les exclusions principales de la garantie sont si l'équipement a été :

- négligé, mal traité ou utilisé de manière inapproprié; ou
- modifié ou changé de n'importe quelle façon sauf avec l'accord écrit antérieur de Renishaw.

Si vous avez acheté l'équipement auprès d'un autre fournisseur, veuillez le contacter afin de connaître quelles réparations sont couvertes selon leur garantie.

Déclaration de conformité U.E.



Renishaw plc déclare sous sa seule responsabilité que l'RMP40 et l'RMP40M sont en conformité avec toutes les législations de l'Union concernée.

Le texte intégral de la déclaration de conformité U.E. est disponible sur le site :

www.renishaw.fr/mtpdoc

Directive WEEE



L'utilisation de ce symbole sur des produits Renishaw et/ou sur la documentation l'accompagnant indique que, pour sa mise au rebut, ce produit ne doit pas être mélangé aux ordures ménagères. Il incombe à l'utilisateur de jeter ce produit à un point de collecte réservé aux déchets d'équipements électriques et électroniques (WEEE) afin d'en permettre la réutilisation ou le recyclage. Une mise au rebut correcte de ce produit permettra d'économiser des ressources précieuses et évitera des conséquences néfastes sur l'environnement. Pour en savoir plus à ce sujet, adressez-vous à votre service local de collecte de déchets ou à votre revendeur Renishaw.

Règlement REACH

Les informations requises aux termes de l'Article 33(1) de la Règlementation CE n° 1907/2006 (« REACH », Enregistrement, Évaluation et Autorisation des substances Chimiques) concernant des produits contenant des substances extrêmement préoccupantes (Substances of Very High Concern - SVHC) sont disponibles sur le site:

www.renishaw.fr/REACH

Sécurité

La fenêtre du RMP40 et du RMP40M est en verre. En cas de rupture, manipulez avec soin pour éviter les blessures.

Le port de lunettes de protection est recommandé pour toute application sur machine-outil.

Informations à l'attention du fournisseur / installateur de la machine

Il incombe au fournisseur de la machine de veiller, d'une part, à ce que l'utilisateur prenne connaissance des dangers d'exploitation, y compris ceux décrits dans la documentation du produit Renishaw et, d'autre part, à ce que des protections et verrouillages de sûreté adéquats soient prévus.

Il peut arriver, dans certains cas, que le signal de palpation indique par erreur que le capteur est au repos (capteur fermé). Ne vous fiez pas aux signaux du palpeur car ils ne garantissent pas toujours l'arrêt des mouvements machine.

Consignes de sécurité pour les batteries

Le RMP40 peut être fourni ou utilisé avec des piles non rechargeables alcalines ou au chlorure de lithium thionyle.

- N'essayez pas de recharger ces piles.
- Éliminez-les conformément aux lois locales en vigueur sur l'environnement et la sécurité.
- Remplacez-les uniquement par le type spécifié.
- Toutes les batteries doivent être introduites suivant la polarité correcte.

- Ne stockez pas les batteries en plein soleil.
- Ne chauffez pas les batteries et ne les jetez pas au feu.
- Ne les court-circuitez pas pour forcer leur déchargement.
- Ne démontez, percez ou déformez pas les batteries. Ne leur appliquez pas de pression excessive.
- N'avalez pas les batteries.
- Tenez les batteries hors de portée des enfants.
- Ne laissez pas les batteries à l'humidité.
- N'utilisez pas à la fois des piles neuves et des piles usagées, car leur durée de vie sera réduite et elles seront endommagées.
- Si une pile est endommagée, manipulez-la avec soin pour éviter tout contact avec l'électrolyte.

REMARQUE : Les piles au lithium étant classées comme des articles dangereux, elles sont soumises à des contrôles stricts pour leur transport aérien. Si vous devez renvoyer le RMP40 ou le RMP40M à Renishaw pour quelque raison que ce soit, ne renvoyez pas les piles ; vous réduirez ainsi les risques de retard d'expédition.

Fonctionnement de l'équipement

Toute utilisation de cet équipement d'une manière non spécifiée par le constructeur peut compromettre la protection dont est pourvu cet équipement.

© 2010–2019 Renishaw plc. Tutti i diritti riservati.

Questo documento non può essere copiato o riprodotto nella sua interezza o in parte, né trasferito su altri supporti o tradotto in altre lingue, senza previa autorizzazione scritta da parte di Renishaw.

La pubblicazione del materiale contenuto nel documento non implica libertà dai diritti di brevetto di Renishaw plc.

Limitazione di responsabilità

RENISHAW HA COMPIUTO OGNI RAGIONEVOLE SFORZO PER GARANTIRE CHE IL CONTENUTO DEL PRESENTE DOCUMENTO SIA CORRETTO ALLA DATA DI PUBBLICAZIONE, MA NON RILASCIA ALCUNA GARANZIA CIRCA IL CONTENUTO NE LO CONSIDERA VINCOLANTE. RENISHAW DECLINA OGNI RESPONSABILITÀ, DI QUALSIVOGLIA NATURA, PER QUALSIASI INESATTEZZA PRESENTE NEL DOCUMENTO.

Marchi

RENISHAW e il simbolo della sonda utilizzato nel logo RENISHAW sono marchi registrati di Renishaw plc nel Regno Unito e in altri paesi. **apply innovation**, nomi e definizioni di altri prodotti e tecnologie Renishaw sono marchi registrati di Renishaw plc o delle sue filiali.

Google Play e il logo di Google Play sono marchi di Google LLC.

Apple and the Apple logo are trademarks of Apple Inc., registered in the U.S. and other countries. App Store is a service mark of Apple Inc., registered in the U.S. and other countries.

Tutti gli altri nomi dei marchi e dei prodotti utilizzati in questo documento sono marchi commerciali o marchi registrati dei rispettivi proprietari.

Garanzia

Le apparecchiature che richiedano un intervento durante il periodo di garanzia devono essere rese al vostro fornitore.

Salvo diversamente concordato in forma scritta tra il Cliente e la Renishaw, l'acquisto di un prodotto da Renishaw implica l'applicazione delle clausole inerenti la garanzia riportate nelle CONDIZIONI DI VENDITA Renishaw. Potete consultarle per avere maggiori dettagli sulla garanzia del prodotto ma, in linea generale, le esclusioni principali si incontrano quando il prodotto:

- è stato trascurato, maneggiato in modo sbagliato o utilizzato in modo inappropriato oppure
- è stato modificato o alterato in qualsiasi modo senza il consenso scritto da parte di Renishaw.

In caso di acquisto del prodotto tramite altri fornitori, prendere contatto con gli stessi per sapere quale tipo di riparazioni è coperto dalla loro garanzia.

Dichiarazione di conformità CE



Renishaw plc dichiara sotto la propria responsabilità che RMP40 e RMP40M sono in conformità con tutta la legislazione Europea pertinente.

Il testo completo della dichiarazione di conformità CE è disponibile al seguente indirizzo:

www.renishaw.it/mtpdoc

Direttiva WEEE



L'utilizzo di questo simbolo sui prodotti Renishaw e/o sulla documentazione di accompagnamento indica che il prodotto non deve essere smaltito nella spazzatura generica. L'utente finale è responsabile di smaltire il prodotto presso un punto di raccolta WEEE (smaltimento di componenti elettrici ed elettronici) per consentirne il riutilizzo o il riciclo. Lo smaltimento corretto del prodotto contribuirà a recuperare risorse preziose e a salvaguardare l'ambiente. Per ulteriori informazioni, contattare l'ente locale per lo smaltimento rifiuti oppure un distributore Renishaw.

Regolamento REACH

Le informazioni richieste dall'Articolo 33(1) del Regolamento (CE) No. 1907/2006 ("REACH") relativo ai prodotti contenenti sostanze estremamente problematiche (Substances of Very High Concern - SVHC) è disponibile all'indirizzo:

www.renishaw.it/REACH

Sicurezza

Le sonde RMP40 e RMP40M presentano una finestra di vetro. In caso di rottura fare attenzione per evitare lesioni personali.

Si raccomanda di indossare occhiali di protezione in applicazioni che comportano l'utilizzo di macchine utensili.

Informazioni per il rivenditore/installatore della macchina

Il fornitore della macchina ha la responsabilità di avvertire l'utente dei pericoli inerenti al funzionamento della stessa, compresi quelli riportati nelle istruzioni Renishaw, e di fornire dispositivi di protezione e interruttori di sicurezza adeguati.

È possibile, in certe situazioni, che la sonda emetta erroneamente un segnale di sonda a riposo. Non fare affidamento sui segnali di stato sonda per arrestare il funzionamento della macchina.

Sicurezza relativa alle batterie

RMP40 potrebbe essere fornito o utilizzato con batterie alcaline o al litio-cloruro di tionile non ricaricabili.

- Queste batterie non possono essere ricaricate.
- Le batterie devono essere smaltite in conformità alle leggi ambientali e di sicurezza del paese di residenza.
- Sostituire solo con batterie del tipo specificato.
- Controllare che tutte le batterie siano inserite con la polarità corretta.
- Non esporre le batterie alla luce diretta del sole.
- Non esporre le batterie al calore e non smaltirle gettandole fra le fiamme.

- Evitare cortocircuiti e non forzare il loro esaurimento.
- Non smontare le batterie, evitare di applicare pressioni eccessive, di forarle o deformarle.
- Non ingoiare le batterie.
- Tenere le batterie lontano dalla portata dei bambini.
- Evitare che le batterie si bagnino.
- Non utilizzare contemporaneamente batterie nuove e usate, in quanto ciò può causare una riduzione della durata e danni alle batterie stesse.
- Se una batteria fosse danneggiata, maneggiarla con cura per evitare il contatto con la sostanza elettrolita.

NOTA: le batterie al litio sono classificate come materiali pericolosi e per il loro trasporto via aerea sono previsti controlli severi. Per ridurre il rischio di ritardi, quando si restituisce RMP40 o RMP40M a Renishaw, evitare di includere le batterie.

Funzionamento dell'apparecchiatura

Il grado di protezione normalmente fornito da dispositivi potrebbe essere reso meno efficace in caso di utilizzo dei dispositivi non conforme a quanto specificato dal produttore.

© 2010–2019 Renishaw plc. 無断転用禁止。

レニショーの書面による許可を事前に受けずに、本文書の全部または一部をコピー、複製、その他のいかなるメディアへの変換、その他の言語への翻訳をすることを禁止します。

本文書に掲載された内容は、Renishaw plc の特許権の使用許可を意味するものではありません。

お断り

レニショーでは、本書作成にあたり、細心の注意を払っておりますが、誤記等により発生するいかなる損害の責任を負うものではありません。

商標について

RENISHAW および **RENISHAW** ロゴに使用されているブロープシンボルは、英国およびその他の国における Renishaw plc の登録商標です。**apply innovation** およびレニショー製品およびテクノロジーの商品名および名称は、Renishaw plc およびその子会社の商標です。

Google Play および Google Play ロゴは、Google LLC の商標です。

Apple and the Apple logo are trademarks of Apple Inc., registered in the U.S. and other countries. App Store is a service mark of Apple Inc., registered in the U.S. and other countries.

本文書内で使用されているその他のブランド名、製品名は全て各々のオーナーの商品名、標章、商標、または登録商標です。

保証について

保証期間内の製品の修理に関するお問い合わせは、製品の購入元へお願い致します。

特にお客様とレニショーの間で書面による合意がない場合、お客様が直接レニショーとそのグループ会社から製品を購入された場合は、お客様にはレニショーの販売条件に準じた製品保証が適用されません。お客様には保証内容を確認いただくため、この販売条件を熟読して頂く必要があります。なお、保証適用範囲外となる主な条件は、製品が下記の状態にある場合です。

- 放置されるか、誤った方法で扱われるか、不適切に使用されていた場合
- 事前にレニショーが書面で合意した場合を除いて、製品を改造したり本来の仕様と違う方法で使用された場合

お客様が製品をその他の業者から購入された場合は、その業者の保証条件によりどのような修理が受けられるのかご確認ください。

EU 規格適合宣言



Renishaw plc はその単独の責任において、RMP40 と RMP40M が EU のすべての適用法に準拠していることを宣言します。

EU 規格適合宣言の全文については、www.renishaw.jp/mtpdoc をご覧ください。

WEEE 指令



レニショーの製品や付随文書にこのシンボルが使用されている場合は、一般の家庭ごみと一緒に製品を廃棄してはならないことを示します。この製品を電気・電子機器廃棄物 (WEEE) の指定回収場所に持ち込み、再利用またはリサイクルができるようにすることは、エンドユーザーの責任に委ねられます。この製品を正しく廃棄することにより、貴重な資源を有効活用し、環境に対する悪影響を防止できます。詳細については、各地の廃棄処分サービスまたはレニショーの販売店にお問い合わせください。

REACH 規則

高懸念物質 (Substances of Very High Concern - SVHC) を含む製品に関する規則 (EC) No. 1907/2006 (REACH) の第 33(1) 項で要求される情報については、www.renishaw.jp/REACH を参照してください。

FCC Information to user (USA only)

47 CFR Section 15.19

This device complies with part 15 of the FCC Rules. Operation is subject to the following two conditions:

1. This device may not cause harmful interference, and
2. This device must accept any interference received, including interference that may cause undesired operation.

47 CFR Section 15.21

The user is cautioned that any changes or modifications not expressly approved by Renishaw plc or authorised representative could void the user's authority to operate the equipment.

安全について

RMP40およびRMP40MIには、ガラスウィンドウがあります。万が一、割れた場合には、怪我をしないよう注意してお取り扱いください。

工作機械の使用を伴うあらゆるアプリケーションでは、常時保護眼鏡を着用することを推奨します。

機械メーカーへの情報

操作に伴うあらゆる危険性（レニショー製品の説明書に記載されている内容を含む）をユーザーに明示すること、それらを防止する十分なカバーおよび安全用インターロックを取り付けることは工作機械メーカーの責任にて行ってください。

特定の状況下では、ブローブ信号が正しく出力されない場合があります。ブローブ信号のみに頼って機械を停止させないようにしてください。

電池の安全性

RMP40にはアルカリ電池（充電不可）または塩化チオニル・リチウム電池を使用します。電池は付属品として添付される場合もあります。

- これらの電池には充電しないでください。
- 使用済みの電池は、各自治体の環境・安全の法令に従って処分してください。
- 電池を交換する際は、必ず指定されたタイプの電池のみを使用してください。
- 電池はすべて、正しい電極の向きに挿入されていることを確認してください。
- 直射日光が当たる場所に電池を保管しないでください。

- 加熱したり焼却処分しないでください。
- 電池をショート（短絡）させたり、故意に放電させたりしないでください。
- 分解したり、過大な圧力を加えたり、穴を開けたり、変形させたりしないでください。
- 電池を飲み込まないでください。
- 子供の手の届かないところに保管してください。
- 濡らさないでください。
- 新しい電池と古い電池、または異なる型式の電池を一緒に使用しないでください。電池の寿命が短くなったり、電池が損傷するおそれがあります。
- 電池に損傷がある場合は、電解液に触れないように十分注意してお取り扱いください。

注:リチウム電池は危険物に分類されており、空輸の場合は厳格な規制が適用されます。輸送における遅延の可能性を軽減させるため、なんらかの理由で RMP40 または RMP40M をレニショーに返却される際は、電池を取り出してからお送りいただくようお願いいたします。

製品の使用について

本製品をメーカーが指定する方法以外で使用した場合、本製品の保護性能・機能が低下することがあります。

© 2010–2019 Renishaw plc. Wszelkie prawa zastrzeżone.

Kopiowanie niniejszego dokumentu, jego reprodukcja w całości bądź w części, a także przenoszenie na inne nośniki informacji lub tłumaczenie na inne języki z użyciem jakichkolwiek metod bez uprzedniej pisemnej zgody firmy Renishaw jest zabronione.

Publikacja materiałów w ramach niniejszego dokumentu nie implikuje uchylenia praw patentowych firmy Renishaw plc.

Zastrzeżenie

FIRMA RENISHAW DOŁOŻYŁA WSZELKICH STARAŃ, ABY ZAPEWNIĆ POPRAWNOŚĆ TREŚCI TEGO DOKUMENTU W DNIU PUBLIKACJI, JEDNAK NIE UDZIELA ŻADNYCH GWARANCJI ODNOŚNIE TEJ TREŚCI. FIRMA RENISHAW NIE PONOSI ŻADNEJ ODPOWIEDZIALNOŚCI, W JAKIKOLWIEK STOPNIU, ZA EWENTUALNE BŁĘDY ZAWARTE W NINIEJSZYM DOKUMENCIE.

Znaki towarowe

RENISHAW oraz symbol sondy wykorzystany w logo firmy Renishaw są zastrzeżonymi znakami towarowymi firmy Renishaw plc w Wielkiej Brytanii i innych krajach. **apply innovation** oraz inne nazwy i oznaczenia produktów i technologii Renishaw są znakami towarowymi firmy Renishaw plc oraz jej filii.

Google Play i logo Google Play są znakami towarowymi firmy Google LLC.

Apple and the Apple logo are trademarks of Apple Inc., registered in the U.S. and other countries. App Store is a service mark of Apple Inc., registered in the U.S. and other countries.

Wszelkie inne nazwy marek oraz nazwy produktów użyte w niniejszym dokumencie są nazwami towarowymi, znakami towarowymi lub zastrzeżonymi znakami towarowymi należącymi do ich właścicieli.

Gwarancja

Sprzęt wymagający sprawdzenia w ramach gwarancji należy zwrócić dostawcy.

Przy zakupie sprzętu od firmy Renishaw obowiązują, o ile nie uzgodniono inaczej na piśmie, postanowienia gwarancji zawarte w WARUNKACH SPRZEDAŻY firmy Renishaw. Należy zapoznać się ze szczegółami gwarancji. Główne wyłączenia z odpowiedzialności gwarancyjnej występują, jeżeli sprzęt był:

- zaniebdywany, nieumiejtnie się z nim obchodzono, był nieprawidłowo użytkowany lub
- był modyfikowany lub w jakikolwiek sposób zmieniany, chyba że na podstawie wcześniejszej zgody firmy Renishaw.

Przy zakupie sprzętu od innego dostawcy, należy skontaktować się z nim w celu uzyskania szczegółów gwarancji.

Deklaracja zgodności UE



Firma Renishaw plc oświadcza na swoją wyłączną odpowiedzialność, że sonda RMP40 i RMP40M jest zgodne ze wszystkimi odpowiednimi przepisami Unii Europejskiej.

Pełny tekst deklaracji zgodności UE podano pod adresem:

www.renishaw.pl/mtpdoc

Dyrektywa WEEE



Oznaczenie produktów firmy Renishaw i/lub towarzyszącej im dokumentacji takim symbolem oznacza, iż produkt nie powinien być wyrzucany wraz z innymi odpadami pochodzącymi z gospodarstwa domowego. Odpowiedzialność za dostarczenie takiego produktu do wyznaczonego miejsca zbiórki produktów przeznaczonych do utylizacji odpadów elektrycznych oraz elektronicznych (WEEE) w celu umożliwienia ich recyklingu lub innych form odzysku ponosi użytkownik końcowy. Prawidłowa utylizacja takiego produktu pomoże zachować cenne zasoby oraz uniknąć negatywnego wpływu na środowisko. Szczegółowe informacje można uzyskać w najbliższym punkcie zbiórki lub od przedstawiciela firmy Renishaw.

Regulacja REACH

Informacja wymagana na mocy art. 33 ust. 1 Regulacji (EC) nr 1907/2006 („REACH”) dotyczącej produktów zawierających substancje stanowiące bardzo duże zagrożenie (Substances of Very High Concern - SVHC) jest dostępna pod adresem:
www.renishaw.pl/REACH

Bezpieczeństwo

Sonda RMP40 i RMP40M ma szklane okienko. W razie rozbicia zachować ostrożność, aby uniknąć urazów.

Podczas obsługi obrabiarek zaleca się używanie ochrony na oczu.

Informacje dla dostawcy oraz instalatora maszyny

Na dostawcy maszyny spoczywa odpowiedzialność za uprzedzenie użytkownika o wszelkich zagrożeniach związanych z eksploatacją łącznie z tymi, o jakich wspomina się w dokumentacji produktu Renishaw oraz za zapewnienie stosownych osłon i blokad zabezpieczających.

W pewnych okolicznościach sygnał sondy może fałszywie wskazywać stan gotowości sondy. Zaleca się nie brać pod uwagę sygnałów sondy przy podejmowaniu decyzji o zatrzymaniu maszyny.

Bezpieczeństwo baterii

Sonda RMP40 może być dostarczana lub używana z bateriami alkalicznymi lub zawierającymi chlorek tionylo-litowy, nieprzeznaczonymi do ładowania.

- Nie należy próbować naładować tych baterii.
- Zużyte baterie należy utylizować zgodnie z lokalnymi przepisami dotyczącymi środowiska oraz bezpieczeństwa.
- Należy wymienić tylko na określony typ baterii.
- Należy upewnić się, że wszystkie baterie są poprawnie włożone.
- Nie przechowywać w bezpośrednim słońcu.

- Nie rozgrzewać czy likwidować baterii w ogniu.
- Nie doprowadzać do zwarcia lub celowo rozładowywać baterii.
- Nie demontować, przekłuwać, deformować czy nakładać nadmiernej siły na baterie.
- Nie polykać baterii.
- Baterie należy przechowywać poza zasięgiem dzieci.
- Nie zmoczyć baterii.
- Nie mieszać nowych i zużytych baterii ani typów baterii, ponieważ spowoduje to obniżenie ich żywotności i uszkodzenie.
- W razie uszkodzenia baterii należy zachować ostrożność i unikać kontaktu z elektrolitem.

UWAGA: Baterie litowe są klasyfikowane jako przedmioty niebezpieczne i do ich transportu drogą powietrzną zastosowanie mają surowe przepisy. Jeżeli z jakiegokolwiek powodu musisz zwrócić produkt RMP40 lub RMP40M do Renishaw, nie zwracaj baterii, aby zmniejszyć ryzyko opóźnienia dostawy.

Działanie urzędzenia

Jeżeli urządzenie to jest użytkowane w sposób inny niż określił to producent, zabezpieczenie zapewniane przez to urządzenie może być osłabione.

© 2010–2019 Renishaw plc. Všechna práva vyhrazena.

Tento dokument ani žádná jeho část nesmí být bez předchozího písemného svolení společnosti Renishaw žádným způsobem kopírována, reprodukována ani převáděna na jiné médium či překládána do jiného jazyka.

Ze zveřejnění materiálu v tomto dokumentu nevyplývá osvobození od patentových práv společnosti Renishaw plc.

Zřeknutí se záruk

SPOLEČNOST RENISHAW VYNALOŽILA ZNAČNÉ ÚSILÍ K ZAJIŠTĚNÍ SPRÁVNOSTI OBSAHU TOHOTO DOKUMENTU K DATU VYDÁNÍ, ALE NEPOSKYTUJE ŽÁDNÉ ZÁRUKY ČI FORMY UJIŠTĚNÍ TÝKAJÍCÍ SE OBSAHU. SPOLEČNOST RENISHAW VYLUČUJE ODPOVĚDNOST, JAKKOLI VZNIKLOU, ZA JAKÉKOLI NEPŘESNOSTI V TOMTO DOKUMENTU.

Ochranné známky

RENISHAW a emblém sondy použitý v logu Renishaw jsou registrovanými ochrannými známkami společnosti Renishaw plc ve Spojeném království a v jiných zemích. **apply innovation** a názvy a jiná označení Renishaw produktů a technologií jsou ochrannými známkami společnosti Renishaw plc a jejich dceřinných společností.

Google Play a logo Google Play jsou ochranné známky společnosti Google LLC.

Apple and the Apple logo are trademarks of Apple Inc., registered in the U.S. and other countries. App Store is a service mark of Apple Inc., registered in the U.S. and other countries.

Všechny ostatní názvy značek a produktů použité v tomto dokumentu jsou obchodními názvy, ochrannými známkami nebo registrovanými ochrannými známkami příslušných vlastníků.

Záruka

Zařízení vyžadující záruční opravu musí být předáno dodavateli.

Pokud není výslovně písemně stanoveno jinak, při zakoupení přístroje přímo od společnosti Renishaw se záruka stanovuje dle prodejních podmínek Renishaw. Ohledně podrobností o záruce se prosím informujte u místní pobočky Renishaw. V souhrnu hlavní výjimky ze záruky jsou, pokud zařízení bylo:

- zanedbáno, bylo s ním špatně zacházeno, nebo se nevhodně používalo,
- změněno nebo jinak upraveno bez předchozího písemného souhlasu společnosti Renishaw.

Pokud jste si zařízení zakoupili od jiného dodavatele, měli byste ho kontaktovat a zjistit na jaké opravy se vztahuje jejich záruka.

Prohlášení o shodě se směrnicemi EU



Společnost Renishaw plc na základě své výhradní odpovědnosti prohlašuje, že sonda RMP40 a RMP40M je v souladu s veškerými příslušnými právními předpisy EU.

Plný text prohlášení o shodě se směrnicemi EU je k dispozici na:

www.renishaw.cz/mtpdoc

Směrnice WEEE



Použití tohoto symbolu na výrobcích společnosti Renishaw a/nebo v průvodní dokumentaci znamená, že by se výrobek neměl vyhazovat do běžného domácího odpadu. Koncový uživatel výrobku zodpovídá za to, že daný výrobek odevzdá na místě určeném pro shromažďování použitého elektrického a elektronického zařízení (směrnice WEEE), aby bylo umožněno jeho opětovné použití nebo recyklace. Správná likvidace výrobku pomáhá šetřit cenné přírodní zdroje a zabránit eventuálním negativním dopadům na životní prostředí. Pro podrobnější informace prosím kontaktujte svou místní službu odstraňování odpadů nebo distributora společnosti Renishaw.

Nařízení REACH

Informace vyžadované článkem 33(1) nařízení (EC) č. 1907/2006 ("REACH") vztahující se na výrobky obsahující látky vzbuzující velmi velké obavy (Substances of Very High Concern - SVHC) jsou uvedeny na:

www.renishaw.cz/REACH

Bezpečnost

Modely RMP40 a RMP40M mají skleněné okénko. Pokud je rozbité, zacházejte se sondou opatrně, aby nedošlo k poranění.

U všech aplikací zahrnujících použití obráběcích strojů je doporučeno používat ochranu zraku.

Informace pro dodavatele/osobu, která provádí instalaci stroje

Povinností dodavatele stroje je informovat uživatele o nebezpečích spojených s provozem i o nebezpečích zmiňovaných v dokumentaci k produktům společnosti Renishaw a zajistit dostatečnou ochranná a bezpečnostní opatření.

Za určitých okolností může signál sondy nesprávně označovat klidový stav sondy. Nespolehejte na signál sondy pro zastavení pohybu stroje.

Bezpečnost baterií

K napájení sondy RMP40 mohou být použity nedobíjecí alkalické nebo lithium-thionyl-chloridové baterie.

- Tyto baterie nedobíjejte.
- Nepoužitelné baterie zlikvidujte v souladu s místními zákony na ochranu životního prostředí a zákony pro zajištění bezpečnosti.
- Jako náhradu použijte jen určený typ.
- Všechny baterie musejí být instalovány při zachování správné polaritě.
- Neskladujte na přímém slunečním světle.

- Baterie nezahřívejte a nevhazujte do ohně.
- Nezkratujte a nuceně nevybíjejte.
- Baterie nerozebírejte, nevyvíjejte na ně nadměrný tlak, neprorážejte a nedeformujte.
- Baterie nepolykejte.
- Baterie uchovávejte mimo dosah dětí.
- Baterie nesmějí navlhnout.
- Nemíchejte nové baterie s použitými a nekombinujte různé typy baterií. Došlo by tak k omezení životnosti či poškození baterií.
- S poškozenou baterií zacházejte opatrně, abyste nepřišli do styku s elektrolytem.

POZNÁMKA: Lithiové baterie jsou klasifikovány jako nebezpečné zboží a na jejich leteckou přepravu se vztahují přísné kontroly. Pokud z jakéhokoli důvodu potřebujete vrátit sondu RMP40 nebo RMP40M společnosti Renishaw, pro snížení rizika zpoždění dodávky nevracejte baterie.

Provoz zařízení

Používá-li se toto zařízení způsobem, který není výrobcem specifikován, může dojít ke snížení ochrany zajištěné zařízením.

© 2010–2019 Renishaw plc. Все права защищены.

Настоящий документ не подлежит копированию или воспроизведению целиком или частично, переводу на другие носители или языки при помощи любых средств без предварительного письменного разрешения компании Renishaw.

Публикация данного документа не освобождает от соблюдения патентных прав компании Renishaw plc.

Отказ от ответственности

КОМПАНИЯ RENISHAW ПРИЛОЖИЛА ЗНАЧИТЕЛЬНЫЕ УСИЛИЯ ДЛЯ ОБЕСПЕЧЕНИЯ ПРАВИЛЬНОСТИ ИНФОРМАЦИИ, СОДЕРЖАЩЕЙСЯ В ДАННОМ ДОКУМЕНТЕ НА ДАТУ ЕГО ПУБЛИКАЦИИ. ОДНАКО КОМПАНИЯ НЕ ПРЕДОСТАВЛЯЕТ НИКАКИХ ГАРАНТИЙ ИЛИ СООБЩЕНИЙ В ОТНОШЕНИИ СОДЕРЖАНИЯ НАСТОЯЩЕГО ДОКУМЕНТА. КОМПАНИЯ RENISHAW СНИМАЕТ С СЕБЯ ВСЯКУЮ ОТВЕТСТВЕННОСТЬ ЗА ЛЮБЫЕ НЕТОЧНОСТИ В ДАННОМ ДОКУМЕНТЕ.

Торговые марки

RENISHAW и эмблема в виде контактного датчика, входящая в состав фирменного знака RENISHAW, являются зарегистрированными торговыми марками компании Renishaw plc в Соединенном Королевстве и других странах. **apply innovation** а также названия и обозначения изделий и технологий компании Renishaw являются торговыми марками компании Renishaw plc или ее подразделений.

Google Play и логотип Google Play являются товарными знаками корпорации Google LLC.

Apple and the Apple logo are trademarks of Apple Inc., registered in the U.S. and other countries. App Store is a service mark of Apple Inc., registered in the U.S. and other countries.

Все остальные торговые марки и названия изделий, встречающиеся в содержании настоящего документа, являются торговыми наименованиями, знаками обслуживания, торговыми марками или зарегистрированными торговыми марками их соответствующих владельцев.

Гарантийные обязательства

Оборудование, нуждающееся в техобслуживании или ремонте в течение гарантийного срока, подлежит возврату поставщику этого оборудования.

Если между клиентом и компанией Renishaw не согласовано явно иное в письменном виде, то в случае покупки оборудования у компании Renishaw действуют гарантийные условия, содержащиеся в УСЛОВИЯХ ПРОДАЖИ компании Renishaw. Необходимо ознакомиться с этими условиями для выяснения всех деталей имеющейся гарантии; ниже в сжатом виде приведены исключения из гарантии, которые возникают в результате того, что имело место следующее:

- небрежное или неправильное обращение, нецелевое использование или
- любая модификация или изменение оборудования, за исключением случаев, когда имеется предварительное письменное согласие от компании Renishaw.

Если оборудование было приобретено у альтернативного поставщика, то необходимо обращаться к этому поставщику для выяснения того, какие виды ремонта покрываются предоставляемой им гарантией.

Декларация о соответствии требованиям ЕС

Компания Renishaw plc заявляет под свою ответственность, что устройство RMP40 и RMP40M соответствуют применимому законодательству Евросоюза.

Полный текст декларации о соответствии требованиям ЕС доступен по адресу:

www.renishaw.ru/mtpdoc

Директива WEEE

Наличие данного символа на изделиях и/или в сопроводительной документации компании Renishaw указывает на то, что данное изделие не может быть утилизировано вместе с обычными бытовыми отходами. Пользователь несет ответственность за сдачу данного изделия на соответствующий пункт сбора отработанного электрического и электронного оборудования (WEEE - waste electrical and electronic equipment) с целью его повторного использования или вторичной переработки. Правильная утилизация данного изделия позволяет сохранить ценные ресурсы и предотвратить отрицательное воздействие на окружающую среду. Для получения более подробной информации следует обращаться в местную службу по утилизации отходов или к дистрибьютору компании Renishaw.

Регламент REACH

Информация, требуемая согласно Статье 33 (1) Регламента (ЕС) № 1907/2006 («REACH»), касающегося продуктов, содержащих особо опасные химические вещества (Substances of Very High Concern - SVHC), доступна по адресу:

www.renishaw.ru/REACH

Правила техники безопасности

Датчики RMP40 и RMP40M оснащены стеклянным окном. Если стекло разбито, обращаться с осторожностью во избежание травмы.

При выполнении любых работ на станках рекомендуется использовать средства защиты глаз.

Информация для поставщика и специалистов по монтажу оборудования

Поставщик станка обязан информировать пользователя о любых опасностях, связанных с эксплуатацией поставляемых станков и КИМ, включая те опасности, которые описаны в документации на изделия Renishaw, а также обеспечить наличие на станках и КИМ надлежащих защитных устройств и защитной блокировки.

В ряде случаев возможна ошибочная подача сигнала готовности датчика к измерениям. Нельзя полагаться на сигналы датчика для остановки станка.

Техника безопасности при работе с аккумуляторными батареями

Датчик RMP40 может поставляться или использоваться с щелочными или литиевыми тионил-хлоридными батареями, не допускающими перезарядку.

- Нельзя перезаряжать батареи.
- Утилизируйте разряженные батареи в соответствии с требованиями местного законодательства по безопасности и защите окружающей среды.
- Для замены используйте только батареи указанного типа.
- Необходимо вставлять все батареи с соблюдением полярности.

- Не храните батареи под прямыми солнечными лучами.
- Запрещается нагревать батареи или бросать их в огонь.
- Не допускайте короткого замыкания или ускоренной разрядки.
- Запрещается разбирать батареи, прилагать к ним чрезмерное давление, пробивать в них отверстия или деформировать их.
- Нельзя допускать попадания батарей в пищеварительный тракт.
- Следует хранить батареи в местах, недоступных для детей.
- Нельзя допускать попадания влаги на батареи.
- Не устанавливайте в датчик батареи двух разных типов или старую и новую батареи, так как это приводит к уменьшению их времени жизни и выходу из строя.
- С поврежденной батареей обращайтесь осторожно, избегая контакта с электролитом.

ПРИМЕЧАНИЕ. Литиевые батареи классифицируются как опасный груз; при их перевозке по воздуху действуют строгие правила. В целях снижения риска, связанного с задержками при доставке, в случае возврата датчика RMP40 или RMP40M по каким-либо причинам компании Renishaw не следует отправлять вместе с системой никаких батарей.

Работа оборудования

В случае эксплуатации оборудования в режиме, не указанном производителем, эффективность защиты, предусматриваемой на оборудовании, может быть нарушена.

© 2010–2019 Renishaw plc. 保留所有權利。

未經 Renishaw 事先書面同意，不得以任何方式拷貝或重製整份或部分本文件，或轉換為任何其他媒體或語言。

出版本文件所含資料並不暗示 Renishaw 公司放棄對這些資料擁有的專利權。

免責條款

RENISHAW 竭力確保在發佈日期時，此份文件內容之準確性及可靠性，但對文件內容之準確性及可靠性將不做任何擔保。RENISHAW 概不會就此文件內容之任何不正確或遺漏所引致之任何損失或損害承擔任何法律責任。

商標

RENISHAW 及 RENISHAW 公司徽標中的測頭符號是 Renishaw 公司在英國及其他國家或地區的註冊商標。 **apply innovation**、及其他 Renishaw 產品和技術的名稱與命名是 Renishaw plc 及旗下子公司的商標。

Google Play 和 Google Play 標誌均為 Google LLC 的商標。

Apple and the Apple logo are trademarks of Apple Inc., registered in the U.S. and other countries. App Store is a service mark of Apple Inc., registered in the U.S. and other countries.

本文件中使用的所有其他品牌名稱和產品名稱為各自所有者的商品名稱、服務標誌、商標或註冊商標。

保固

在保固期限內的設備若需要服務支援，應該將其送回您的設備供應商來處理。

除非您與 Renishaw 雙方訂定有特別的條款，否則若您向 Renishaw 公司所採購的設備其所適用之保固條款將會包含在 Renishaw 的“銷售條件”中。您應該諮詢相關保固條件已確認您的保固內容，但總體而言，設備若有下列主要情形時，將不在保固範圍內：

- 因疏忽、處理失當或使用不當；抑或
- 未經事先取得 Renishaw 的同意，將設備以任何方式修改或更動。

若您的設備是採購自其他的供應商，您應該與他們取得聯繫，以詳細了解其保固條款所包含的維修內容。

EU 符合性聲明



Renishaw plc 在自行承擔責任的情況下特此聲明，RMP40 和 RMP40M 符合所有適用歐盟法規。

EU 符合性聲明的全文載於：
www.renishaw.com.tw/mtpdoc

WEEE 指令



在 Renishaw 產品和/或隨附文件中使用本符號，表示本產品不可與普通家庭廢品混合棄置。最終使用者有責任在指定的報廢電氣和電子設備 (WEEE) 收集點棄置本產品，以實現重新利用或循環使用。正確棄置本產品有助於節省寶貴的資源，並防止對環境的消極影響。如需更多資訊，請與您當地的廢品棄置服務或 Renishaw 代理商聯絡。

REACH 法規

(EC) 1907/2006 號法規(「REACH」) 第 33(1) 條要求的有關含有高度關注物質 (Substances of Very High Concern - SVHC) 產品的資訊，請造訪：

www.renishaw.com.tw/REACH

安全

RMP40 與 RMP40M 具有玻璃視窗。請小心處理，避免造成割傷。

應用此機械工具時，建議做好眼部防護措施。

機器供應商／安裝商須知

機器供應商有責任保證使用者瞭解機器作業所包含的任何危險，包括 Renishaw 產品說明書中述及的危險，並保證提供充分的防護裝置和安全聯鎖裝置。

在某些情況下，測頭信號可能錯誤地指示測頭已就位之情況。請勿依賴測頭信號來停止機器運轉。

電池安全性

RMP40 可能隨附或可使用非充電型鹼性或亞硫酸氫鋰電池。

- 請勿嘗試給這些電池重新充電。
- 請依據當地環境安全法規棄置廢電池。
- 務必更換規格相符的電池類型。
- 確保所有電池按正確的極性插入。
- 請勿置於陽光可直接照射處。
- 請勿將電池加熱或投入火中處置。
- 請勿使電池短路或強制放電。
- 請勿對電池進行拆解、穿刺、變形或施加過度壓力。
- 請勿吞食電池。

- 請將電池置放於孩童無法接觸到的地方。
- 請勿讓電池受潮。
- 請勿混用新舊電池或不同類型的電池，否則將導致電池壽命縮減或受損。
- 電池受損時，請小心處理，避免接觸電解液。

附註：鋰電池被列為危險貨物，空運運輸時有嚴格的管制。為了減少運輸延期的風險，無論出於任何原因，若您需要將 RMP40 或 RMP40M 返回給 Renishaw，一定不要包括任何電池。

環境操作

如果使用方式與製造商要求的方式不符，提供的環境保護功能可能受到影響。

© 2010–2019 Renishaw plc. 版权所有。

本档未经Renishaw plc事先书面许可，不得以任何形式，进行部分或全部复制或转换为任何其他媒体形式或语言。

出版本档所含材料并不意味着Renishaw plc放弃对其所拥有的专利权。

免责声明

RENISHAW已尽力确保发布之日此档的内容准确无误，但对其内容不做任何担保或陈述。RENISHAW不承担任何由本档中的不准确之处以及无论什么原因所引发的问题的相关责任。

商标

RENISHAW标识中使用的**RENISHAW**和测头图案为Renishaw plc在英国及其他国家或地区的注册商标。**apply innovation**及Renishaw其他产品和技术的名称与标识为Renishaw plc或其子公司的商标。

Google Play 和 Google Play 徽标均为 Google LLC 的商标。

Apple and the Apple logo are trademarks of Apple Inc., registered in the U.S. and other countries. App Store is a service mark of Apple Inc., registered in the U.S. and other countries.

本档中使用的所有其他品牌名称和产品名称均为其各自所有者的商品名、商标或注册商标。

保修

属于保修范围的产品如需维修，必须将产品送到设备供应商处进行处理。

除非您与雷尼绍明确达成书面协议，否则，如果您从雷尼绍公司购买了设备，雷尼绍《销售条款》中包含的保修条款均适用。您应当参阅这些条款来了解保修详情，但概括起来，如果设备出现以下状况，则不在保修范围内：

- 疏忽、操作不当或使用不当；或者
- 未经雷尼绍授权，擅自对产品进行任何形式的修改或更改。

如果您从任何其他供应商处购买了设备，应联系他们了解其保修范围内的维修。

EU标准符合声明



雷尼绍公司在自行承担负责的情况下特此声明，RMP40和RMP40M符合所有适用欧盟法规。

如需查阅EU标准符合声明全文，请访问：

www.renishaw.com.cn/mtpdoc

废弃电子电气设备 (WEEE) 指令



在雷尼绍产品及/或随机文件中使用本符号，表示本产品不可与普通生活垃圾混合处置。最终用户有责任在指定的废弃电子电气设备 (WEEE) 收集点处置本产品，以实现重新利用或循环使用。正确处置本产品有助于节省宝贵的资源，并防止对环境的负面影响。如需更多信息，请与当地的废品处置服务商或雷尼绍经销商联系。

REACH法规

如需获取第1907/2006 (EC) 号法规 (“REACH”) 之第33(1)条针对含有高度关注物质 (SVHC) 的产品要求提供的信息，请访问：

www.renishaw.com.cn/REACH

安全性

RMP40和RMP40M有一个玻璃窗口。如果玻璃破碎，请务必小心，以免受伤。

在所有涉及使用机床的应用中，建议采取保护眼睛的措施。

机床供应商/安装商须知

机床制造商有责任确保用户了解操作中存在的任何危险，包括雷尼绍产品说明书中所述的危险，并确保提供充分的防护装置和安全联动装置。

在某些情况下，测头信号可能错误指示测头已复位状态。切勿单凭测头信号来停止机床运动。

电池安全性

RMP40可能随附或使用非充电型碱性电池或锂亚硫酰氯电池。

- 请勿尝试给电池充电。
- 请按照当地的环境和安全法规处置用过的电池。
- 请按按照指定的类型更换电池。
- 确保所有安装的电池正负极方向正确。
- 请勿存放在阳光直射的地方。
- 请勿将电池加热或弃入火中处置。
- 请勿使电池短路或强制放电。
- 请勿对电池进行拆解、穿透、施加过度压力，或使其变形。
- 请勿吞咽电池。
- 请将电池放在儿童无法接触的地方。

- 请勿使电池受潮。
- 不要将新旧电池或不同的电池类型混用，因为这会缩短电池寿命并损坏电池。
- 如果电池损坏，请小心处理，不要触碰到电解液。

注：锂电池被定义为危险品，空运有严格的控制。为了减少运输延期的风险，无论出于何种原因，若您需要将RMP40或RMP40M返回雷尼绍，请勿包含任何电池。

设备操作

如果设备使用方式与制造商要求的方式不符，设备提供的保护功能可能会减弱。

© 2010–2019 Renishaw plc. All rights reserved.

Renishaw의 사전 서면 동의 없이는 어떠한 방법으로도 이 문서의 일부 또는 전체를 복사 또는 재생하거나 다른 매체나 언어로 변환할 수 없습니다.

본 문서에 실린 모든 자료는 Renishaw plc의 특허권 아래에 있습니다.

면책조항

레니쇼(Renishaw)는 출판일 당시의 본 문서의 정확성에 최선을 다했지만, 그에 대한 보증이나, 향후 어떠한 방식으로든 발생될 수 있는 오류에 대한 책임을 지지 않습니다.

상표

RENISHAW 로고에 사용된 **RENISHAW**와 **프로브 엠블럼**은 영국과 기타 국가에서 Renishaw plc의 등록 상표입니다. **apply innovation** 과 레니쇼 제품 및 기술에 적용된 명칭은 Renishaw plc 및 지사의 등록 상표입니다.

Google Play 및 Google Play 로고는 Google LLC의 상표입니다.

Apple and the Apple logo are trademarks of Apple Inc., registered in the U.S. and other countries. App Store is a service mark of Apple Inc., registered in the U.S. and other countries.

이 문서에 사용된 모든 상표 이름과 제품 이름은 해당 소유주의 상호, 상표 또는 등록 상표입니다.

품질보증

품질보증 기간 내에 수리가 요구되는 제품은 제품 공급업체에 반품해야 합니다.

Renishaw 사에서 제품을 구매한 경우 귀하와 Renishaw 간 별도의 서면 합의가 없는 한 Renishaw의 매매조건에 명시된 보증 조항이 적용됩니다. 품질보증에 대한 자세한 내용, 특히 제품을 다음과 같이 취급하는 경우 이러한 조항을 확인하여 품질보증에서 제외되는 사항을 파악해야 합니다.

- 방치, 잘못된 관리 또는 부적절한 사용
- Renishaw의 사전 서면 동의 없이 어떤 방식으로든 수정 또는 변경.

다른 공급업체로부터 제품을 구매한 경우 보증기간에 받을 수 있는 수리 서비스에 대해서도 해당 조항을 참조해야 합니다.

EU 준수성 고지



Renishaw plc는 RMP40 및 RMP40M이 모든 관련 유럽연합 법제를 준수함을 단독 책임 하에 선언합니다.

EU 적합성 선언 전문:

www.renishaw.co.kr/mtpdoc

WEEE directive



Renishaw 제품 및/또는 함께 제공되는 문서에 이 기호가 사용되면 해당 제품의 폐기 시 일반 가정 쓰레기와 혼합해서는 안됨을 의미합니다. 재사용 또는 재활용이 가능하도록 WEEE(Waste Electrical and Electronic Equipment)에 따른 수거 장소에 이 제품을 폐기하는 것은 최종 사용자의 책임입니다. 이 제품을 올바르게 폐기하는 것이 귀중한 자원을 절약하고 환경 오염을 방지하는 데 도움이 됩니다. 자세한 내용은 현지 폐기물 처리 기관이나 Renishaw 대리점으로 문의하십시오.

REACH 규정

고위험성 우려 후보물질(Substances of Very High Concern - SVHC)을 포함한 제품과 관련된 규정 (EC) No. 1907/2006("REACH")의 33(1)항에 따라 요구되는 정보는 www.renishaw.co.kr/REACH에서 확인하실 수 있습니다.

안전

RMP40과 RMP40M에는 유리창이 있습니다. 유리가 파손되어 부상을 입지 않도록 주의하십시오.

공작 기계를 사용하는 모든 분야에서 눈 보호 조치를 할 것을 권장합니다.

기계 공급업체/설치업체를 위한 정보

사용자가 Renishaw 제품 설명서에 언급된 내용을 포함하여 기계 작동 중 발생할 수 있는 모든 위험 요소를 인지하고 그에 적합한 보호 및 안전 장치를 마련하는 것은 기계 공급업체의 책임입니다.

특정 상황에서는 프로브가 준비된 상태인 것처럼 프로브 신호가 잘못 나타날 수 있습니다. 프로브 신호에 의지해서 기계 이동을 중단하지 마십시오.

배터리 안전

RMP40은 1회용 알카라인 또는 리튬 염화 티오닐 배터리가 함께 제공되거나 이 배터리들과 함께 사용할 수 있습니다.

- 배터리를 재충전하지 마십시오.
- 다 쓴 배터리는 지역 환경 및 안전 법률에 따라 폐기하십시오.
- 정해진 유형으로만 교체합니다.
- 배터리가 양극과 음극에 올바르게 맞춰 삽입되었는지 확인합니다.
- 직사 광선을 피해 보관하십시오.
- 배터리를 불에 가열하거나 폐기하지 마십시오.

- 단락시키거나 강제로 방전하지 마십시오.
- 배터리를 임의로 분리하거나 구멍을 내거나, 무리한 힘을 가해서 변형시키지 마십시오.
- 배터리를 삼키지 마십시오.
- 아동이 배터리에 접근하지 않도록 하십시오.
- 배터리를 물에 젖지 않도록 하십시오.
- 배터리 수명이 단축되고 손상되므로 사용하던 배터리와 새 것을 함께 사용하지 마십시오.
- 배터리가 손상된 경우, 전해액에 닿지 않도록 조심해서 취급하십시오.

주: 리튬 배터리는 위험물로 분류되며 항공편 수송 시 엄격한 통제가 적용됩니다. 따라서 선적이 지연될 위험을 줄이기 위해 어떠한 이유든 Renishaw로 RMP40 또는 RMP40M을 반품해야 할 때는 배터리를 제외하십시오.

장비 작동

제조업체에서 지정하지 않은 방법으로 이 장비를 사용하면 장비가 제공하는 보호 기능이 제대로 작동하지 않을 수 있습니다.

Patents

Features of the RMP40 and features of similar products are the subject of one or more of the following patents and/or patent applications:

CN 100466003	JP 4851488
CN 101287958	JP 5238749
CN 101482402	JP 5390719
EP 1185838	KR 1001244
EP 1373995	TW I333052
EP 1425550	US 6776344
EP 1457786	US 6941671
EP 1477767	US 7145468
EP 1477768	US 7285935
EP 1576560	US 7441707
EP 1701234	US 7486195
EP 1734426	US 7665219
EP 1804020	US 7812736
EP 1931936	US 7821420
EP 1988439	US 9140547
EP 2216761	
IN 215787	
WO 2004/057552	
WO 2007/028964	
JP 3967592	
JP 4237051	
JP 4575781	
JP 4754427	
JP 4773677	

Radio approvals

Argentina:

RMP40 CNC 16-9813

RMP40M CNC 16-9834

Australia:



Brazil:



Este equipamento não tem direito à proteção contra interferência prejudicial e não pode causar interferência em sistemas devidamente autorizados.

Canada:

RMP40 IC: 3928A-RMP40

RMP40M IC: 3928A-RMP40M

This device complies with Industry Canada licence-exempt RSS standard(s). Operation is subject to the following two conditions: (1) this device may not cause interference, and (2) this device must accept any interference, including interference that may cause undesired operation of the device.

Le présent appareil est conforme aux CNR d'Industrie Canada applicables aux appareils radio exempts de licence. L'exploitation est autorisée aux deux conditions suivantes : (1) l'appareil ne doit pas produire de brouillage, et (2) l'utilisateur de l'appareil doit accepter tout brouillage radioélectrique subi, même si le brouillage est susceptible d'en compromettre le fonctionnement.

Europe:



India:

RMP40 1783/2012/WRLO

RMP40M 1784/2012/WRLO

Japan:



Malaysia:

RMP40



RMP40M

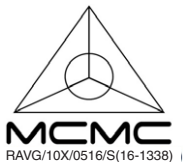

Mexico:

RMP40

ITF#RCPRERM18-0105

RMP40M

ITF#RCPRERM18-0105-A1

“La operación de este equipo está sujeta a las siguientes dos condiciones:

(1) es posible que este equipo o dispositivo no cause interferencia perjudicial y

(2) este equipo o dispositivo debe aceptar cualquier interferencia, incluyendo la que pueda causar su operación no deseada.”

New Zealand:



Singapore:

Complies with
IDA Standards
DA104642

South Africa:

RMP40



RMP40M



South Korea:



Class A Equipment (Industrial Use)

이 기기는 업무용(A급) 전자파적합기로서 판매자 또는 사용자는 이 점을 주의하시기 바라며, 가정외의 지역에서 사용하는 것을 목적으로 합니다.

Taiwan:

RMP40



CCAB10LP5080T0

RMP40M



CCAB10LP508BT4

警語

經型式認證合格之低功率射頻電機,非經許可,公司、商號或使用者均不得擅自變更頻率、加大功率或變更原設計之特性及功能。

低功率射頻電機之使用不得影響飛航安全及干擾合法通信;經發現有干擾現象時,應立即停用,並改善至無干擾時方得繼續使用。

前項合法通信,指依電信法規定作業之無線電通信。低功率射頻電機須忍受合法通信或工業、科學及醫療用電波輻射性電機設備之干擾。

USA:

RMP40

FCC ID: KQGRMP40

RMP40M

FCC ID: KQGRMP40M

Israel Montenegro Russia Switzerland Turkey

Exempt: China Thailand Vietnam

Renishaw plc
New Mills, Wotton-under-Edge
Gloucestershire, GL12 8JR
United Kingdom

T +44 (0)1453 524524
F +44 (0)1453 524901
E uk@renishaw.com
www.renishaw.com

RENISHAW 
apply innovation™

For worldwide contact details, visit
www.renishaw.com/contact



H - 5480 - 8500 - 04