

# Encoder ottico assoluto RESOLUTE™ con Sicurezza Funzionale

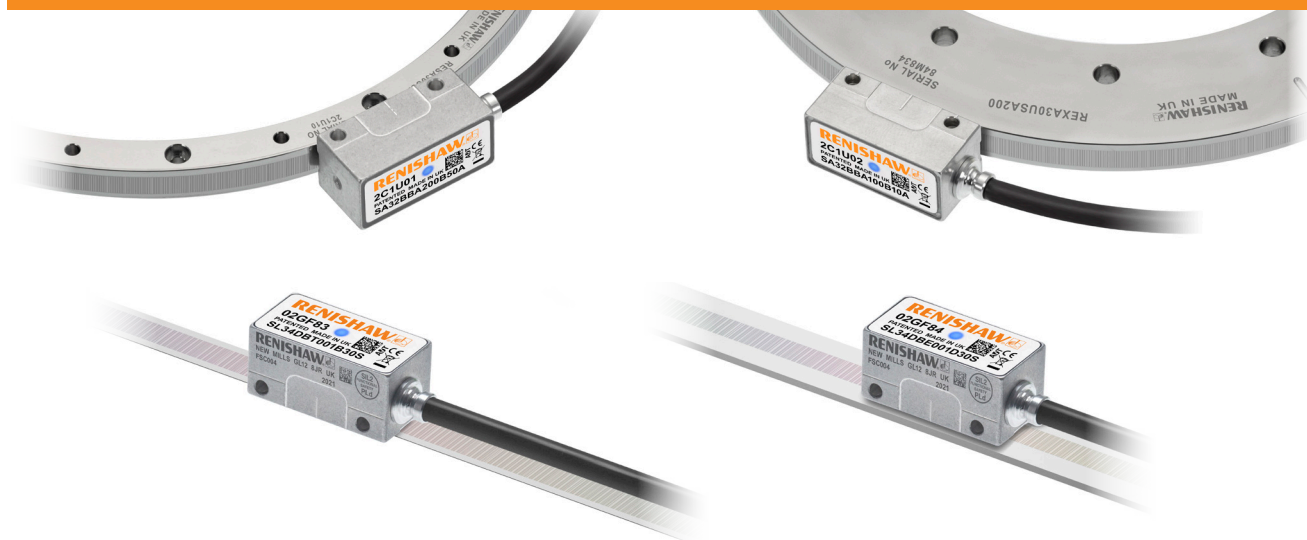

**RESOLUTE™ FS (Sicurezza Funzionale)** è un encoder ottico assoluto, a passo fine, con specifiche straordinarie e con certificazione conforme agli standard di Sicurezza Funzionale.

La tecnologia brevettata dell'encoder RESOLUTE unisce una risoluzione da 1 nm a una velocità incredibile e permette di leggere una vasta gamma di righe lineari, rigide e a nastro, e di anelli angolari.

I sistemi RESOLUTE utilizzano una singola traccia ottica assoluta, con passo da 30 µm, in combinazione con ottiche molto sofisticate. Questa configurazione garantisce ampie tolleranze di impostazione, un errore sottomolecolare ridottissimo e un livello di rumore (jitter) molto basso. Tutto ciò si traduce in migliori prestazioni di controllo della velocità e in una stabilità di posizione senza precedenti.

Gli encoder RESOLUTE FS sono adatti ad applicazioni che richiedono un livello di sicurezza funzionale certificato a ISO 13849 Categoria 3 PLd, IEC 61508 SIL2 e IEC 61800-5-2 SIL2.

- Encoder ottico assoluto senza contatto: non richiede batterie
- ISO 13849 Categoria 3 PLd
- IEC 61508 SIL2
- IEC 61800-5-2 SIL2
- Ampie tolleranze di impostazione per un'installazione facile e rapida
- Risoluzioni lineari fino a 1 nm e angolari fino a 32 bit
- Il lettore ha un grado di protezione IP64 per fornire la massima affidabilità anche in ambienti particolarmente difficili
- Il LED di impostazione integrato semplifica le procedure di installazione e fornisce informazioni diagnostiche visive immediate
- Funziona fino a 80 °C e ha un allarme integrato in caso di temperatura eccessiva
- Compatibile con un'ampia gamma di righe lineari e rotative
- Disponibile con interfacce seriali BiSS Safety e Siemens DRIVE-CLiQ

## Caratteristiche del sistema

### Esclusiva riga ottica assoluta a traccia singola

- La posizione assoluta è determinata immediatamente all'accensione
- Nessuna batteria di backup
- Nessun disallineamento angolare, a differenza dei sistemi a traccia multipla
- Riga ottica a passo fine (periodo nominale di 30  $\mu\text{m}$ ) per un migliore controllo del movimento rispetto agli altri encoder ottici e a quelli induttivi e magnetici
- Graduazioni a elevata accuratezza incise direttamente su materiali estremamente resistenti per offrire il massimo in fatto di affidabilità e prestazioni metrologiche

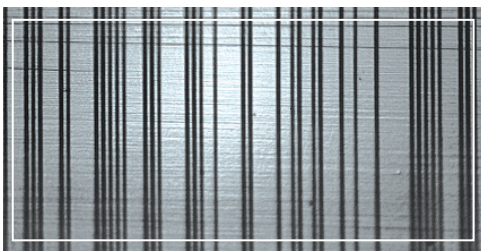

### Elevata resistenza alla polvere

- Grazie alle ottiche avanzate e al codice aggiuntivo integrato, RESOLUTE è in grado di leggere anche righe contaminate
- Consente di determinare la posizione assoluta in tutti e tre i casi mostrati di seguito: riga pulita (sinistra), contaminazione da grasso (in basso a sinistra), contaminazione da particelle (sotto)

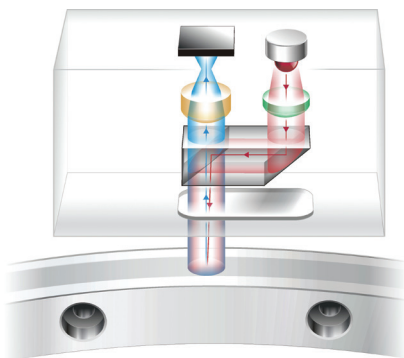
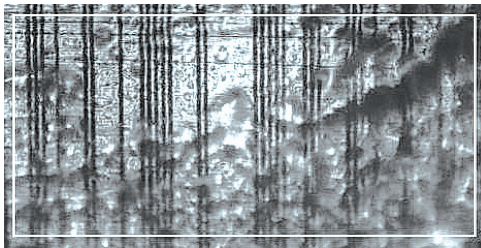

### Metodo di rilevamento esclusivo

- Il lettore funziona come una minuscola fotocamera digitale ad altissima velocità che scatta fotografie alla riga codificata
- Le immagini vengono analizzate da un processore di segnale digitale (DSP) ad alta velocità per determinare la posizione assoluta
- Un algoritmo integrato per il controllo della posizione monitora costantemente i calcoli per garantire la massima sicurezza e affidabilità
- Le ottiche avanzate e gli algoritmi di determinazione sono studiati per fornire un basso livello di rumore (jitter < 10 nm RMS) e un errore sottomultiplo ridotto (SDE  $\pm 40$  nm)

## Strumento diagnostico avanzato (opzionale)

L'encoder RESOLUTE è compatibile con Advanced Diagnostic Tool ADTa-100<sup>1</sup> e con il software ADT View che acquisisce dal lettore dati dettagliati, in tempo reale, per ottimizzare gli interventi di impostazione e risoluzione dei problemi.



L'interfaccia software molto intuitiva fornisce:

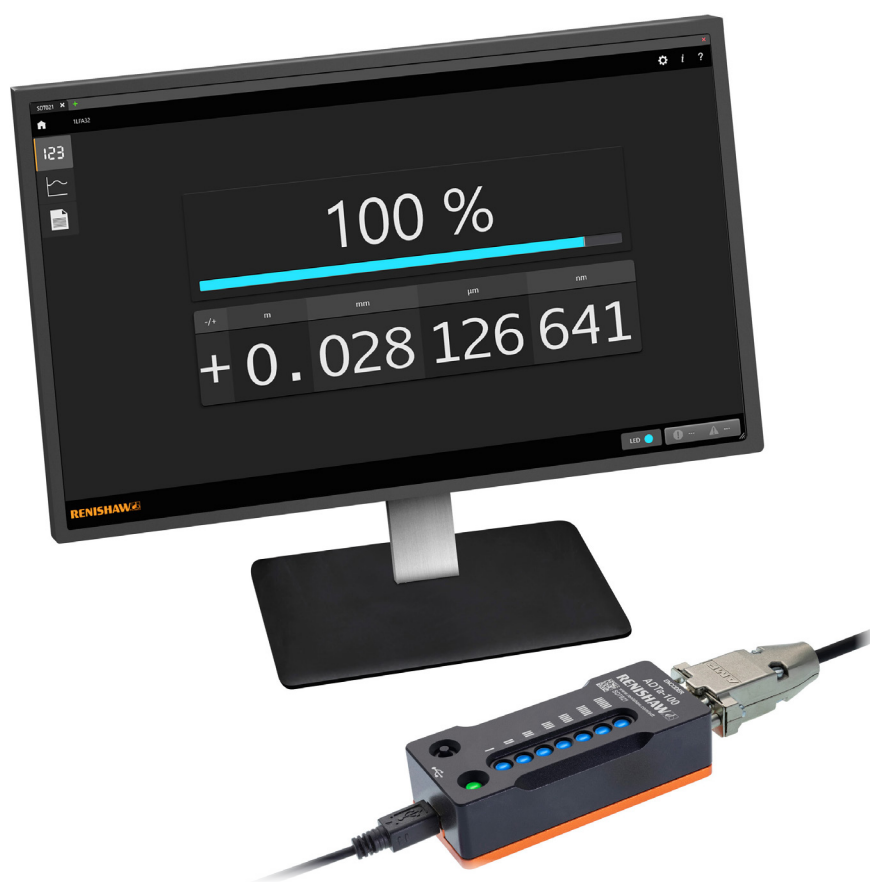

- Lettura digitale della posizione dell'encoder e dell'intensità del segnale
- Grafico dell'intensità del segnale sull'intero asse di corsa
- Informazioni sulla configurazione del sistema



<sup>1</sup> I lettori compatibili con ADTa-100 sono riconoscibili per il simbolo **ADT**

## Righe compatibili

	<b>RTLA30-S<sup>1</sup></b>	<b>RTLA30 (con guida <i>FASTRACK</i>™)</b>
	<b>Riga a nastro in acciaio inox con montaggio adesivo</b>	<b>Riga a nastro in acciaio inox e guida con montaggio adesivo</b>
		
<b>Forma (altezza x larghezza)</b>	0,4 x 8 mm incluso l'adesivo	Riga RTLA30: 0,2 x 8 mm Guida <i>FASTRACK</i> : 0,4 x 18 mm incluso l'adesivo
<b>Accuratezza (a 20 °C)</b>	±5 µm/m	±5 µm/m
<b>Lunghezza massima<sup>2</sup></b>	21 m	Lunghezza di RTLA30 fino a 21 m Guida <i>FASTRACK</i> lunga fino a 25 m
<b>Coefficiente di espansione termica (a 20 °C)</b>	10,1 ±0,2 µm/m/°C	10,1 ±0,2 µm/m/°C



	<b>RELA30</b>	<b>RSLA30</b>
	<b>Riga rigida in ZeroMet™ a bassa espansione con montaggio adesivo</b>	<b>Riga rigida in acciaio inox con montaggio adesivo</b>
		
<b>Forma (altezza x larghezza)</b>	1,5 x 14,9 mm	1,6 x 14,9 mm
<b>Accuratezza (a 20 °C)</b>	Fino a 1 m: ±1 µm Da 1 a 1,5 m: ±1 µm/m	Fino a 1 m: ±1,5 µm Da 1 a 2 m: ±2,25 µm Da 2 a 3 m: ±3 µm Da 3 a 5 m: ±4 µm
<b>Lunghezza massima<sup>2</sup></b>	1,5 m	5 m
<b>Coefficiente di espansione termica (a 20 °C)</b>	0,75 ±0,35 µm/m/°C	10,1 ±0,2 µm/m/°C

Per maggiori informazioni sulle righe lineari, vedere le relative schede tecniche, scaricabili dal sito [www.renishaw.com/resolutedownloads](http://www.renishaw.com/resolutedownloads).

<sup>1</sup> Per RTLA30-S con lunghezza asse >2 m, si consiglia l'uso della guida *FASTRACK* con RTLA30.

<sup>2</sup> Alcune interfacce seriali e risoluzioni possono limitare la lunghezza massima della riga. Per maggiori informazioni, vedere "Sistemi di encoder lineari" a pagina 6.

## Anelli compatibili

	<b>RESA30</b>	<b>REXA30</b>
	<b>Anello in acciaio inox 303/304</b>	<b>Anello ultra accurato in acciaio inox 303/304</b>
		
<b>Accuratezza (a 20 °C)</b>	±1,9 secondi d'angolo (accuratezza tipica a sistema installato di un anello con diametro da 550 mm) <sup>1</sup>	±1 secondo d'angolo <sup>2</sup> (accuratezza totale a sistema installato per anelli con diametro ≥ 100 mm)
<b>Diametri anello</b>	Da 52 mm a 550 mm	Da 52 mm a 417 mm
<b>Coefficiente di espansione termica (a 20 °C)</b>	15,5 ±0,5 µm/m/°C	15,5 ±0,5 µm/m/°C

Per maggiori informazioni sulle righe rotative vedere le relative schede tecniche, scaricabili dal sito [www.renishaw.com/resolutedownloads](http://www.renishaw.com/resolutedownloads).

<sup>1</sup> Le installazioni "tipiche" sono il risultato della combinazione di errori di graduazione, installazione e, in parte, cancellazione.

<sup>2</sup> Accuratezza quando si usano due lettori RESOLUTE. Per conoscere il valore di accuratezza degli anelli con diametri < 100 mm, vedere la scheda tecnica dell'encoder angolare assoluto REXA30 a elevatissima accuratezza (codice Renishaw L-9517-9407).

## Sistemi di encoder lineari

### Lunghezza e velocità della riga

La lunghezza massima della riga dipende dall'interfaccia seriale, dalla risoluzione del lettore e dal numero di bit di posizionamento.

La tabella indica la lunghezza massima della riga per ciascun sistema:

Interfacce seriali	Bit di posizionamento	Risoluzione		Velocità massima di lettura
		1 nm	50 nm	
BiSS Safety	28 bit	-	13,42 m	100 m/s
	36 bit	21 m	-	
Siemens DRIVE-CLiQ	28 bit	-	13,42 m	100 m/s
	34 bit	17,18 m	-	

## Encoder angolare

### Risoluzione

Gli encoder RESOLUTE sono disponibili con molte risoluzioni diverse in base all'interfaccia seriale adottata.

Ogni anello, a prescindere dalle dimensioni, può essere utilizzato con tutte le interfacce seriali e tutte le risoluzioni.

Interfacce seriali	Risoluzione	Conteggi per giro	Secondi d'angolo
BiSS Safety	32 bit	4 294 967 296	≈ 0,0003
Siemens DRIVE-CLiQ	26 bit	67 108 864	≈ 0,019
	29 bit	536 870 912	≈ 0,0024

**NOTA:** la risoluzione a 32 bit rimane al di sotto del rumore di fondo dell'encoder RESOLUTE.

### Accuratezza

Nella tabella di seguito viene riportata l'accuratezza tipica dopo l'installazione dei lettori RESOLUTE con anelli RESA30 di diametro standard.

Diametro di RESA30 (mm)	Accuratezza tipica dopo l'installazione <sup>1</sup> (secondi d'angolo)	Diametro di RESA30 (mm)	Accuratezza tipica dopo l'installazione <sup>1</sup> (secondi d'angolo)
52	±12,7	200	±4,3
57	±11,8	206	±4,2
75	±9,5	209	±4,2
100	±7,5	229	±3,9
101	±7,5	255	±3,6
103	±7,4	280	±3,4
104	±7,3	300	±3,1
115	±6,8	330	±2,9
124	±6,3	350	±2,8
150	±5,5	413	±2,4
165	±7,0	417	±2,4
172	±5,0	489	±2,1
183	±4,7	550	±1,9

Per informazioni sull'accuratezza di REXA30, vedere la scheda tecnica dell'*encoder angolare assoluto REXA30 a elevatissima accuratezza* (codice Renishaw L-9517-9407).

### Velocità

La velocità massima dell'encoder RESOLUTE FS dipende dal metodo di montaggio e dal tipo di riga.

Per maggiori informazioni, vedere la *Guida all'installazione e manuale di sicurezza per gli encoder RESOLUTE™ FS (Sicurezza Funzionale) BiSS Safety* (codice Renishaw M-9755-9111) oppure la *Guida all'installazione e manuale di sicurezza per gli encoder RESOLUTE™ FS (Sicurezza Funzionale) Siemens DRIVE-CLiQ* (codice Renishaw M-9796-9351). Questi documenti sono disponibili nel sito [www.renishaw.com/fsencoders](http://www.renishaw.com/fsencoders).

<sup>1</sup> Le installazioni "tipiche" sono il risultato della combinazione di errori di graduazione, installazione e, in parte, cancellazione.

## Specifiche generali

		<b>BiSS Safety</b>	<b>Siemens DRIVE-CLiQ</b>
<b>Alimentazione elettrica</b>		5 V $\pm$ 10% 1,25 W massimo (250 mA @ 5 V) <sup>1</sup> Ripple: Massimo 200 mVpp @ frequenza massima di 500 kHz	Tensione e corrente massima 4,3 W  L'alimentazione a 24 V viene fornita dalla rete DRIVE-CLiQ  Protezione dalle sovratensioni dell'interfaccia: da -36 V a +36 V
<b>Temperatura</b>	Stoccaggio Installazione Funzionamento	Da -20 °C a +80 °C  +20 °C $\pm$ 5 °C  Da 0 °C a +80 °C	Da -20 °C a +70 °C  +20 °C $\pm$ 5 °C  Da 0 °C a +80 °C (lettore) Da 0 °C a +55 °C (interfaccia)
<b>Umidità</b>		95% di umidità relativa (senza condensa) conforme a IEC 60068-2-78	
<b>Protezione</b>		IP64	IP64 (lettore) IP67 (interfaccia)
<b>Protezione ambientale</b>		Classe di protezione III Grado di inquinamento II Altitudine 2000 m	
<b>Accelerazione</b>	Funzionamento	500 m/s <sup>2</sup> , 3 assi (solo lettore)	
<b>Accelerazione massima della riga in relazione al lettore</b> <sup>2</sup>		2000 m/s <sup>2</sup>	
<b>Vibrazione</b>	Funzionamento	300 m/s <sup>2</sup> , da 55 Hz a 2000 Hz, 3 assi	300 m/s <sup>2</sup> , da 55 a 2000 Hz, 3 assi (lettore) 100 m/s <sup>2</sup> , da 55 a 2000 Hz, 3 assi (interfaccia)
<b>Urti</b>	Non operativo	1000 m/s <sup>2</sup> , 6 ms, ½ seno, 3 assi	
<b>Massa</b>	Lettore Cavo del lettore Interfaccia	18 g 32 g/m -	18 g 32 g/m 218 g
<b>Compatibilità elettromagnetica</b>		IEC 61800-5-2 Allegato E	
<b>Cavo del lettore</b>		7 fili, rame stagnato e ricotto, 28 AWG Schermatura singola, diametro esterno 4,7 $\pm$ 0,2 mm Vita a flessione > 40 x 10 <sup>6</sup> cicli con raggio di piegatura a 20 mm Componente omologato UL 	
<b>Lunghezza massima del cavo del lettore</b>		10 m	10 m (al controllo o all'interfaccia) (per informazioni sulla lunghezza massima del cavo dall'interfaccia al controllo, vedere le specifiche di Siemens DRIVE-CLiQ)

**AVVERTENZA:** l'encoder RESOLUTE è stato sviluppato in modo da garantire la conformità allo standard EN 61800-5-2: Allegato E, secondo ambiente, ma deve essere integrato correttamente per garantire la conformità EMC. In particolare, è necessario prestare estrema attenzione ai dispositivi di schermatura.

<sup>1</sup> I valori di consumo energetico si riferiscono a sistemi RESOLUTE BiSS Safety terminati. Gli encoder BiSS Safety devono essere alimentati con corrente a 5 Vcc in modo conforme ai requisiti PELV dello standard IEC 60950-1.

<sup>2</sup> La cifra rappresenta il caso peggiore, valido per la comunicazione con la velocità di clock più lenta. Per velocità di clock superiori, l'accelerazione massima della riga in relazione al lettore può risultare maggiore. Per ulteriori informazioni, contattare il rappresentante Renishaw di zona.



## Funzioni di sicurezza secondarie

Gli encoder RESOLUTE FS con BiSS Safety o Siemens DRIVE-CLiQ forniscono dati sulla posizione di sicurezza compatibili con le seguenti funzioni secondarie definite da IEC 61800-5-2:2016:

- Arresto di sicurezza 1 (SS1) e arresto di sicurezza 2 (SS2)
- Arresto di funzionamento sicuro (SOS)
- Accelerazione limitata di sicurezza (SLA)  $\leq 500 \text{ m/s}^2$
- Distanza di accelerazione di sicurezza (SAR)  $\leq 500 \text{ m/s}^2$
- Velocità limitata di sicurezza (SLS) <sup>1</sup>  $\leq 100 \text{ m/s}$
- Intervallo di velocità di sicurezza (SSR) <sup>1</sup>  $\leq 100 \text{ m/s}$
- Posizione limitata di sicurezza (SLP)
- Incremento limitato di sicurezza (SLI)
- Direzione sicura (SDI)
- Monitor della velocità di sicurezza (SSM) <sup>1</sup>  $\leq 100 \text{ m/s}$

L'installazione e la messa in opera del sistema devono essere effettuate in conformità alle istruzioni riportate nella guida di installazione. Il mancato rispetto delle istruzioni d'uso e delle limitazioni previste potrebbe impedire il raggiungimento dei livelli prestazionali PLd e/o SIL2, rendendo nullo il certificato di Sicurezza Funzionale.

---

**NOTA:** per informazioni sulle velocità massime consentite in base al diametro dell'anello, vedere le guide di installazione, disponibili nel sito [www.renishaw.com/fsencoders](http://www.renishaw.com/fsencoders).

---

<sup>1</sup> Per maggiori informazioni vedere la *Guida all'installazione e manuale di sicurezza per gli encoder RESOLUTE™ FS (Sicurezza Funzionale) BiSS Safety* (codice Renishaw M-9755-9111) oppure la *Guida all'installazione e manuale di sicurezza per gli encoder RESOLUTE™ FS (Sicurezza Funzionale) Siemens DRIVE-CLiQ* (codice Renishaw M-9796-9351). Questi documenti sono disponibili nel sito [www.renishaw.com/fsencoders](http://www.renishaw.com/fsencoders).

## Dichiarazione dei dati di Sicurezza Funzionale

### Dati sulla sicurezza IEC 61508

	Encoder RESOLUTE™ FS (Sicurezza Funzionale) con BiSS® Safety	Encoder RESOLUTE™ FS (Sicurezza Funzionale) con Siemens DRIVE-CLiQ	
		Sistemi a lettore singolo	Sistemi a lettore doppio
<b>Livello di integrità di sicurezza</b>	2		
<b>Errori hardware casuali (all'ora)</b>	$\lambda_S = 5,94 \times 10^{-7}$ $\lambda_D = 8,80 \times 10^{-7}$ $\lambda_{DD} = 7,92 \times 10^{-7}$ $\lambda_{DU} = 8,80 \times 10^{-8}$	$\lambda_S = 6,86 \times 10^{-7}$ $\lambda_D = 1,07 \times 10^{-6}$ $\lambda_{DD} = 9,64 \times 10^{-7}$ $\lambda_{DU} = 1,07 \times 10^{-7}$	$\lambda_S = 1,26 \times 10^{-6}$ $\lambda_D = 1,95 \times 10^{-6}$ $\lambda_{DD} = 1,76 \times 10^{-6}$ $\lambda_{DU} = 1,96 \times 10^{-7}$
<b>PFD<sub>media</sub></b>	Non applicabile per la modalità domanda continua		
<b>PFH (orari)</b>	$\lambda_{DU} = 8,80 \times 10^{-8}$	$\lambda_{DU} = 1,07 \times 10^{-7}$	$\lambda_{DU} = 1,95 \times 10^{-7}$
<b>Vincoli architettonici</b>	Tipo B HFT = 0 SFF = 94%		
<b>Conformità integrità di sicurezza hardware</b>	Percorso 1H		
<b>Conformità integrità di sicurezza sistemica</b>	Percorso 1S		
<b>Capacità sistemica</b>	SC2		
<b>Modalità domanda</b>	Uso continuato		
<b>Intervallo fra prove di test</b>	Non richiesto per la modalità domanda continua		

### Dati sulla sicurezza ISO 13849

	Encoder RESOLUTE™ FS (Sicurezza Funzionale) con BiSS® Safety	Encoder RESOLUTE™ FS (Sicurezza Funzionale) con Siemens DRIVE-CLiQ	
		Sistemi a lettore singolo	Sistemi a lettore doppio
<b>MTTF<sub>D</sub> (anni)</b>	130	106	58
<b>Copertura diagnostica</b>	Media (90%)		
<b>Categoria</b>	3		
<b>Livello prestazionale</b>	d		
<b>Limiti di durata/sostituzione</b>	20 anni		

# Schema per l'installazione del lettore RESOLUTE FS

Le dimensioni e le tolleranze sono espresse in mm

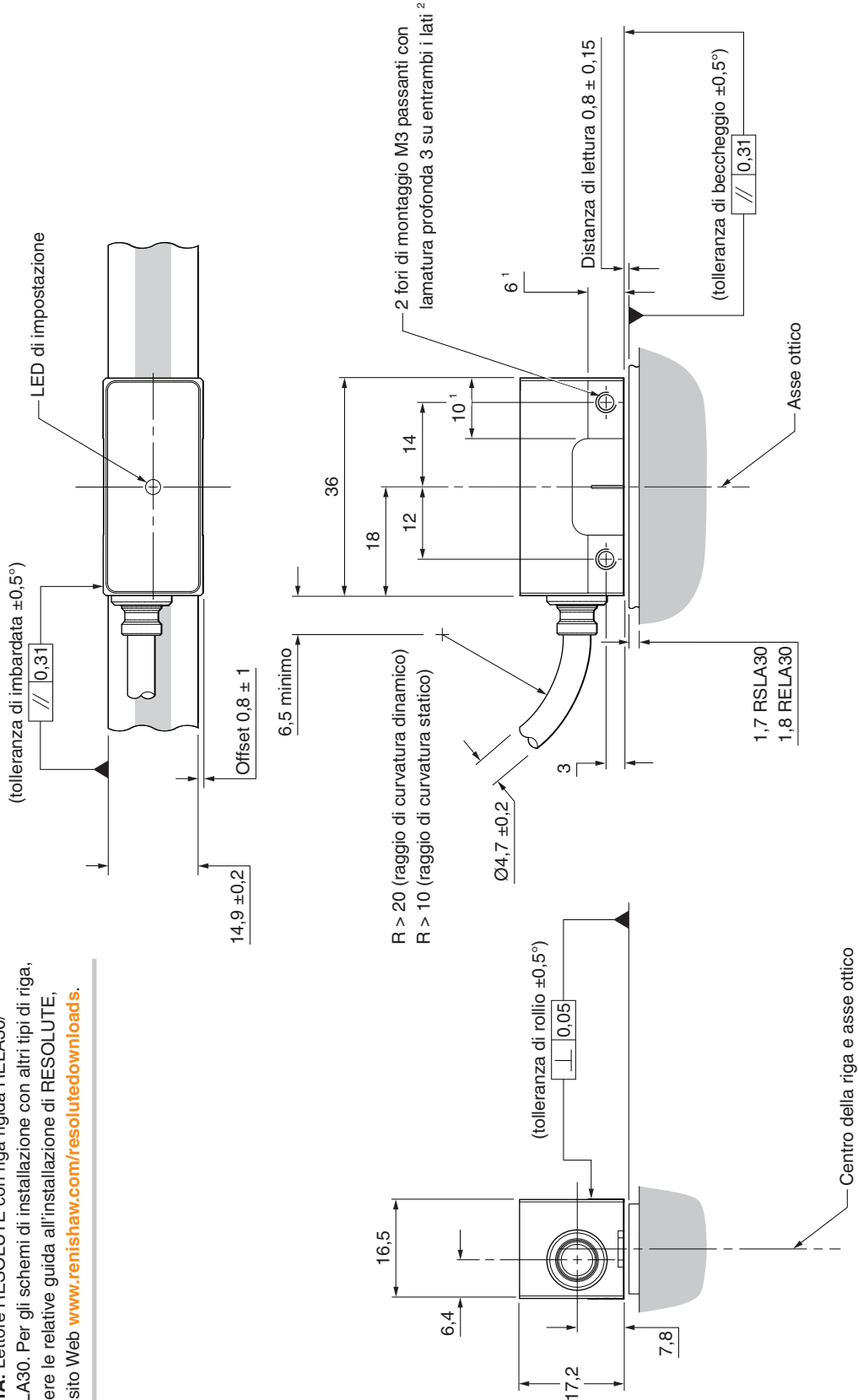

**NOTA:** Lettore RESOLUTE con riga rigida RELA30/RSLA30. Per gli schemi di installazione con altri tipi di riga, vedere le relative guide all'installazione di RESOLUTE, nel sito Web [www.renishaw.com/resolutedownloads](http://www.renishaw.com/resolutedownloads).

<sup>1</sup> Dimensioni delle superfici di montaggio.  
<sup>2</sup> La profondità di avvitamento consigliata è di almeno 6 mm (9 mm inclusa la lamatura). Si consiglia di serrare con una coppia compresa fra 0,9 Nm e 1,1 Nm.

# Schema di installazione del lettore RESOLUTE FS con uscita cavo laterale

Le dimensioni e le tolleranze sono espresse in mm

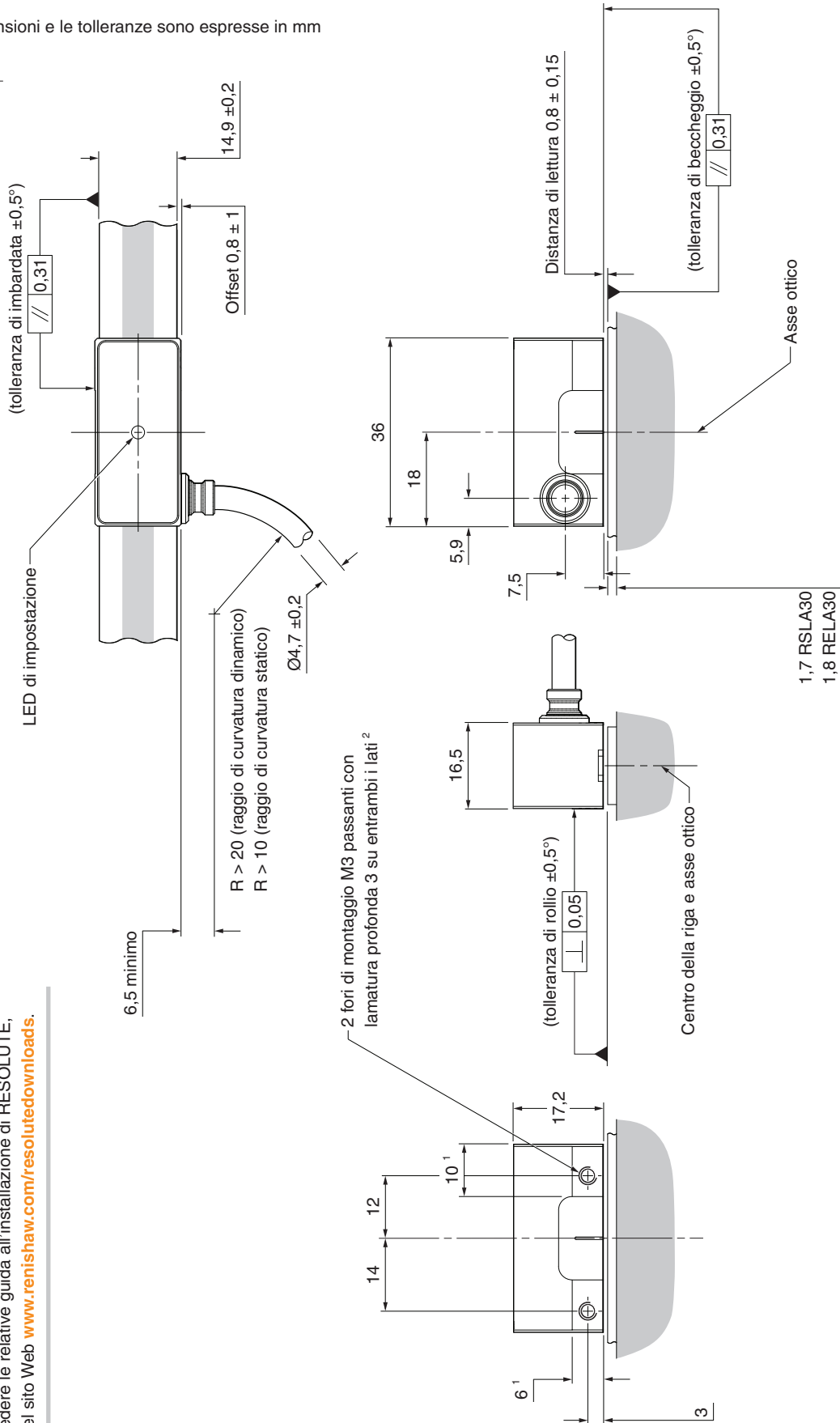

**NOTA:** Lettore RESOLUTE con riga rigida RELA30/RSLA30. Per gli schemi di installazione con altri tipi di riga, vedere le relative guide all'installazione di RESOLUTE, nel sito Web [www.renishaw.com/resolvedownloads](http://www.renishaw.com/resolvedownloads).

<sup>1</sup> Dimensioni delle superfici di montaggio.

<sup>2</sup> La profondità di avvitamento consigliata è di almeno 6 mm (9 mm inclusa la lamatura). Si consiglia di serrare con una coppia compresa fra 0,9 Nm e 1,1 Nm.

## Schema illustrato dell'interfaccia Siemens DRIVE-CLiQ

Le dimensioni e le tolleranze sono espresse in mm



### Lettoce ingresso singolo (A-9796-0575)

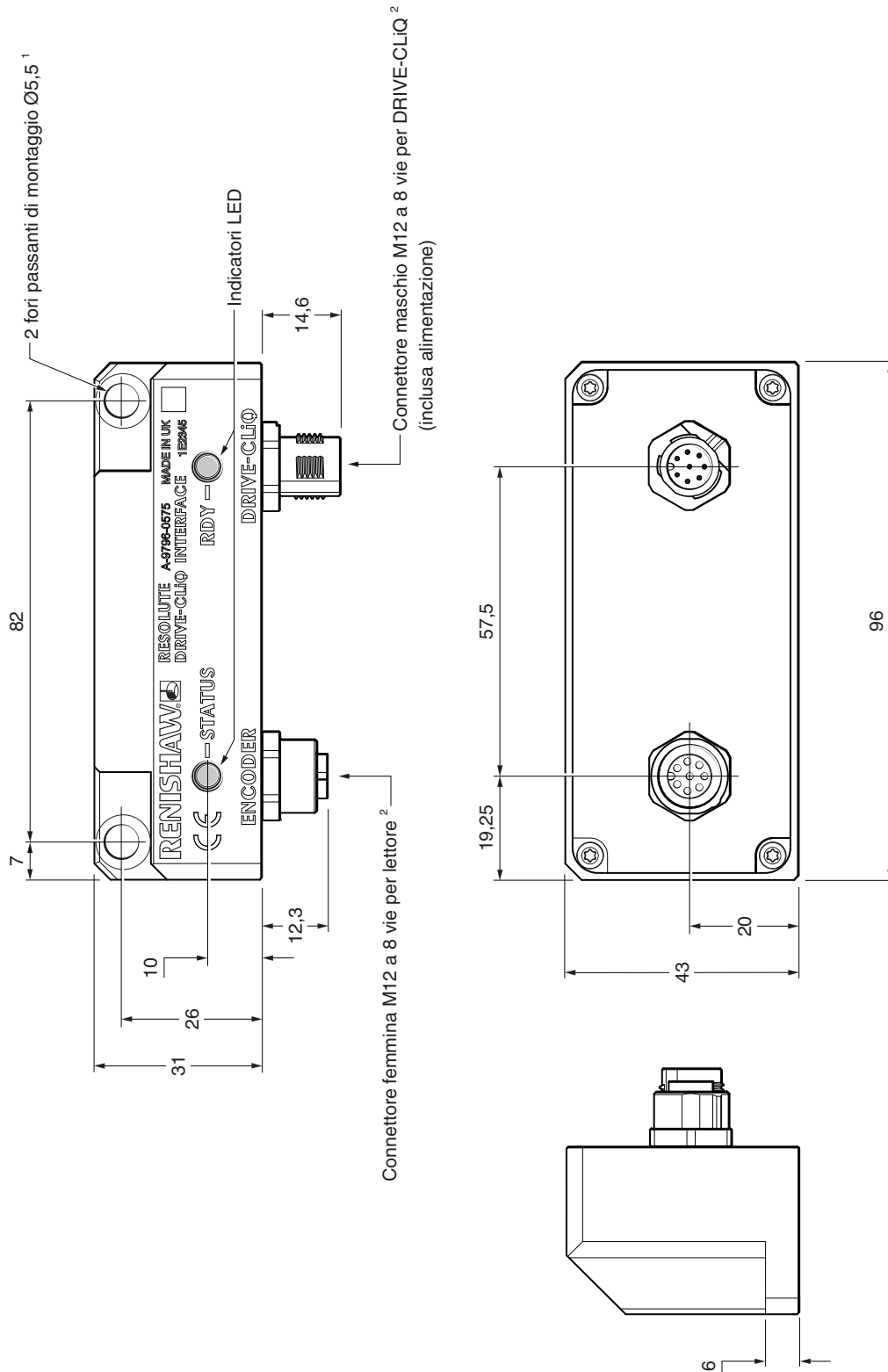

<sup>1</sup> ISO 4762-M5. La filettatura consigliata è  $\geq 5$  mm. Si consiglia di serrare con una coppia 4 Nm.

<sup>2</sup> Fissare con una coppia massima di 4 Nm.

## Schema illustrato dell'interfaccia Siemens DRIVE-CLiQ

Le dimensioni e le tolleranze sono espresse in mm



### Lettoie con doppio ingresso (A-9796-0590)

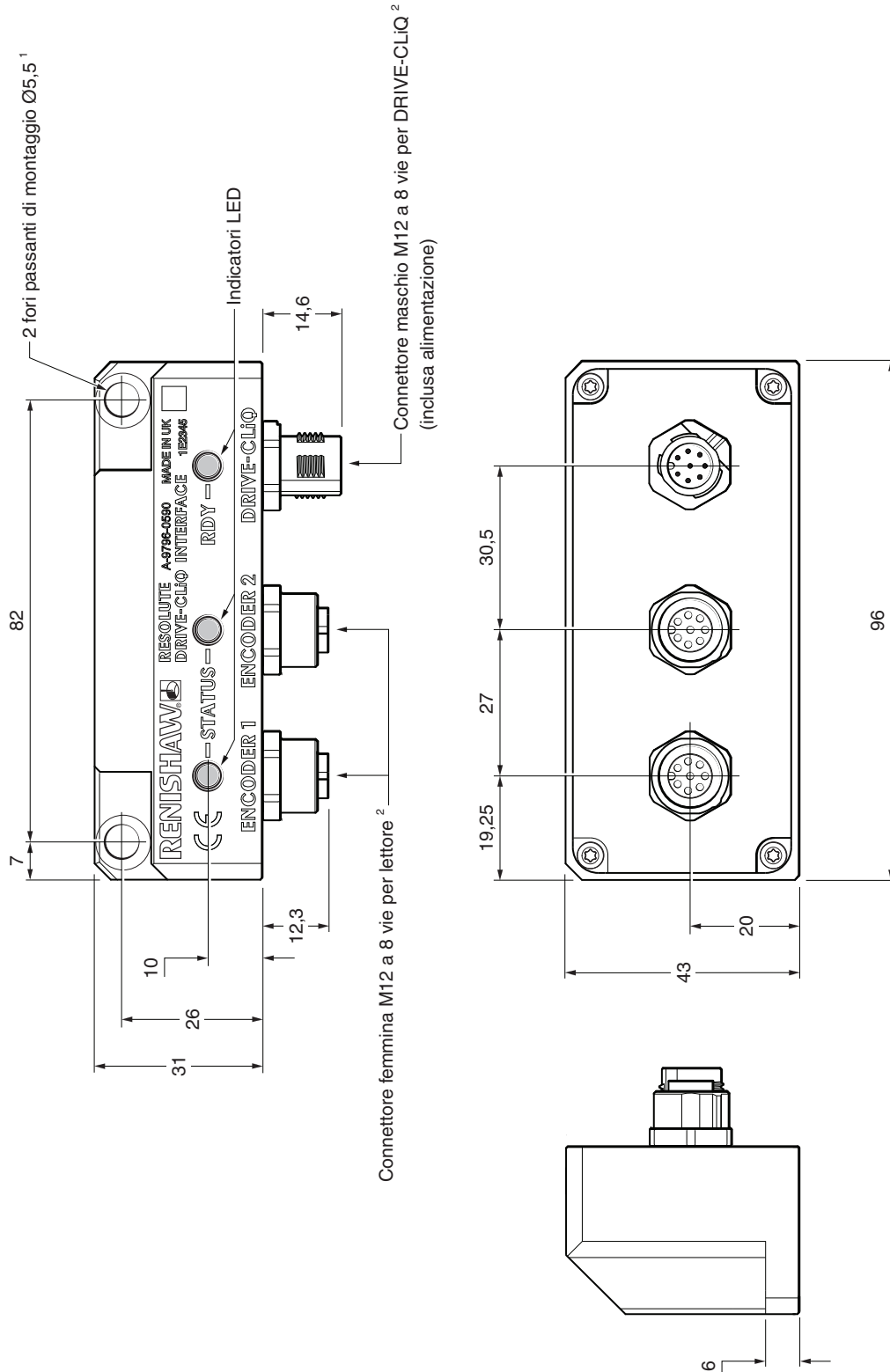

Connettore femmina M12 a 8 vie per lettore<sup>2</sup>

<sup>1</sup> ISO 4762-M5. La filettatura consigliata è  $\geq 5$  mm. Si consiglia di serrare con una coppia 4 Nm.

<sup>2</sup> Fissare con una coppia massima di 4 Nm.

# Codici del lettore RESOLUTE BiSS Safety

## Lettori lineari

**S L 36B B S 001 C 30 A**

**Serie** \_\_\_\_\_

S = RESOLUTE FS (Sicurezza Funzionale)

**Tipo di riga** \_\_\_\_\_

L = Lineare

**Interfaccia seriale** \_\_\_\_\_

28B = BiSS 28 bit (selezionare una risoluzione da 50 nm) <sup>1</sup>

36B = BiSS 36 bit (selezionare una risoluzione da 1 nm) <sup>1</sup>

**Opzione meccanica** \_\_\_\_\_

B = Uscita cavo standard

R = Uscita cavo laterale

**Opzione di guadagno** \_\_\_\_\_

T = Righe RTLA30 / RTLA30-S

S = Riga RSLA30

E = Riga RELA30

**Risoluzione** \_\_\_\_\_

001 = 1 nm (selezionare l'interfaccia seriale 36B) <sup>1</sup>

050 = 1 nm (selezionare l'interfaccia seriale 28B) <sup>1</sup>

**Opzione codice riga** \_\_\_\_\_

B = RTLA30 / RTLA30-S (lunghezza riga da 20 mm a 10 m)

C = RSLA30 (lunghezza riga da 20 mm a 10 m) / RELA30 (lunghezza riga da > 1,13 a 1,5 m)

D = RELA30 (lunghezza riga da 20 mm a 1,13 m)

E = RTLA30 / RTLA30-S (lunghezza riga da >10 m a 21 m) <sup>2</sup>

**Lunghezza del cavo** \_\_\_\_\_

02 = 0,2 metri

15 = 1,5 metri

90 = 9,0 metri

05 = 0,5 metri

30 = 3,0 metri

99 = 10,0 metri

10 = 1,0 metri

50 = 5,0 metri

**Estremità del cavo** \_\_\_\_\_

A = Connettore 9 vie tipo D

S = Connettore M12 (sigillato)

Per informazioni sulle combinazioni valide del sistema (lettori e righe) vedere il sito Web [www.renishaw.com/epc](http://www.renishaw.com/epc).

<sup>1</sup> Per le versioni BiSS Safety lineari, "Interfaccia seriale" e "Risoluzione" devono essere selezionate con combinazioni specifiche.

- Per i sistemi con risoluzione da 50 nm è necessario selezionare 28B.
- Per i sistemi con risoluzione da 1 nm è necessario selezionare 36B.

Altre combinazioni non sono valide.

<sup>2</sup> Alcune interfacce seriali e risoluzioni possono limitare la lunghezza massima della riga. Per maggiori informazioni, vedere "Sistemi di encoder lineari" a pagina 6.

## Codici del lettore RESOLUTE BiSS Safety

### Lettori angolari

**S A 32B B A 052 B 30 A**

**Serie** \_\_\_\_\_

S = RESOLUTE FS (Sicurezza Funzionale)

**Tipo di riga** \_\_\_\_\_

A = Angolare

**Interfaccia seriale** \_\_\_\_\_

32B = BiSS 32 bit

**Opzione meccanica** \_\_\_\_\_

B = Uscita cavo standard

R = Uscita cavo laterale

**Opzione di guadagno** \_\_\_\_\_

A = Standard

**Diametro anello** \_\_\_\_\_

052 = 52 mm	150 = 150 mm	280 = 280 mm (solo RESA30)
057 = 57 mm	165 = 165 mm	300 = 300 mm
075 = 75 mm	172 = 172 mm	330 = 330 mm (solo RESA30)
100 = 100 mm	183 = 183 mm	350 = 350 mm
101 = 101 mm (solo RESA30)	200 = 200 mm	413 = 413 mm (solo RESA30)
103 = 103 mm	206 = 206 mm	417 = 417 mm
104 = 104 mm	209 = 209 mm	489 = 489 mm (solo RESA30)
115 = 115 mm	229 = 229 mm	550 = 550 mm (solo RESA30)
124 = 124 mm (solo RESA30)	255 = 255 mm	

**Opzione codice riga** \_\_\_\_\_

B = Codice riga standard

**Lunghezza del cavo** \_\_\_\_\_

02 = 0,2 metri	15 = 1,5 metri	90 = 9,0 metri
05 = 0,5 metri	30 = 3,0 metri	99 = 10,0 metri
10 = 1,0 metri	50 = 5,0 metri	

**Estremità del cavo** \_\_\_\_\_

A = Connettore 9 vie tipo D

S = Connettore M12 (sigillato)



# Codici del lettore RESOLUTE FS Siemens DRIVE-CLiQ

## Lettori lineari

**S L 34D B S 001 C 30 S**

**Serie** \_\_\_\_\_

S = RESOLUTE Functional Safety

**Tipo di riga** \_\_\_\_\_

L = Lineare

**Interfaccia seriale** \_\_\_\_\_

28D = Siemens DRIVE-CLiQ 28 bit (selezionare la risoluzione da 50 nm) <sup>1</sup>

34D = Siemens DRIVE-CLiQ 34 bit (selezionare la risoluzione da 1 nm) <sup>1</sup>

**Opzione meccanica** \_\_\_\_\_

B = Uscita cavo standard

R = Uscita cavo laterale

**Opzione di guadagno** \_\_\_\_\_

T = Righe RTLA30 / RTLA30-S

S = Riga RSLA30

E = Riga RELA30

**Risoluzione** \_\_\_\_\_

001 = 1 nm (selezionare l'interfaccia seriale 34D)

050 = 50 nm (selezionare l'interfaccia seriale 28D)

**Opzione codice riga** \_\_\_\_\_

B = RTLA30 / RTLA30-S (lunghezza riga da 20 mm a 10 m)

C = RSLA30 (lunghezza riga da 20 mm a 10 m) / RELA30 (lunghezza riga da > 1,13 a 1,5 m)

D = RELA30 (lunghezza riga da 20 mm a 1,13 m)

E = RTLA30 / RTLA30-S (lunghezza riga da >10 m a 21 m) <sup>2</sup>

**Lunghezza del cavo** \_\_\_\_\_

02 = 0,2 metri

15 = 1,5 metri

90 = 9,0 metri

05 = 0,5 metri

30 = 3,0 metri

99 = 10,0 metri

10 = 1,0 metri

50 = 5,0 metri

**Estremità del cavo** \_\_\_\_\_

S = Connettore M12 (sigillato)

F = Terminale volante (cavo senza terminazione)

Per informazioni sulle combinazioni valide del sistema (lettori e righe) vedere il sito Web [www.renishaw.com/epc](http://www.renishaw.com/epc).

<sup>1</sup> Per le versioni FS Siemens DRIVE-CLiQ lineari, "Interfaccia seriale" e "Risoluzione" devono essere selezionate con combinazioni specifiche.

- Per i sistemi con risoluzione da 50 nm è necessario selezionare 28D.
- Per i sistemi con risoluzione da 1 nm è necessario selezionare 34D.

Altre combinazioni non sono valide.

<sup>2</sup> Alcune interfacce seriali e risoluzioni possono limitare la lunghezza massima della riga. Per maggiori informazioni, vedere "Sistemi di encoder lineari" a pagina 6.

# Codici del lettore RESOLUTE FS Siemens DRIVE-CLiQ

## Lettori angolari

S A 29D B A 052 B 30 S

**Serie** \_\_\_\_\_

S = RESOLUTE Functional Safety

**Tipo di riga** \_\_\_\_\_

A = Angolare

**Interfaccia seriale** \_\_\_\_\_

26D = Siemens DRIVE-CLiQ a 26 bit

29D = Siemens DRIVE-CLiQ a 29 bit

**Opzione meccanica** \_\_\_\_\_

B = Uscita cavo standard

R = Uscita cavo laterale

**Opzione di guadagno** \_\_\_\_\_

A = Standard

**Diametro anello** \_\_\_\_\_

052 = 52 mm	150 = 150 mm	280 = 280 mm (solo RESA30)
057 = 57 mm	165 = 165 mm	300 = 300 mm
075 = 75 mm	172 = 172 mm	330 = 330 mm (solo RESA30)
100 = 100 mm	183 = 183 mm	350 = 350 mm
101 = 101 mm (solo RESA30)	200 = 200 mm	413 = 413 mm (solo RESA30)
103 = 103 mm	206 = 206 mm	417 = 417 mm
104 = 104 mm	209 = 209 mm	489 = 489 mm (solo RESA30)
115 = 115 mm	229 = 229 mm	550 = 550 mm (solo RESA30)
124 = 124 mm (solo RESA30)	255 = 255 mm	

**Opzione codice riga** \_\_\_\_\_

B = Codice riga standard

**Lunghezza del cavo** \_\_\_\_\_

02 = 0,2 metri	15 = 1,5 metri	90 = 9,0 metri
05 = 0,5 metri	30 = 3,0 metri	99 = 10,0 metri
10 = 1,0 metri	50 = 5,0 metri	

**Estremità del cavo** \_\_\_\_\_

S = Connettore M12 (sigillato)

F = Terminale volante (cavo senza terminazione)

## Prodotti compatibili con la serie RESOLUTE FS

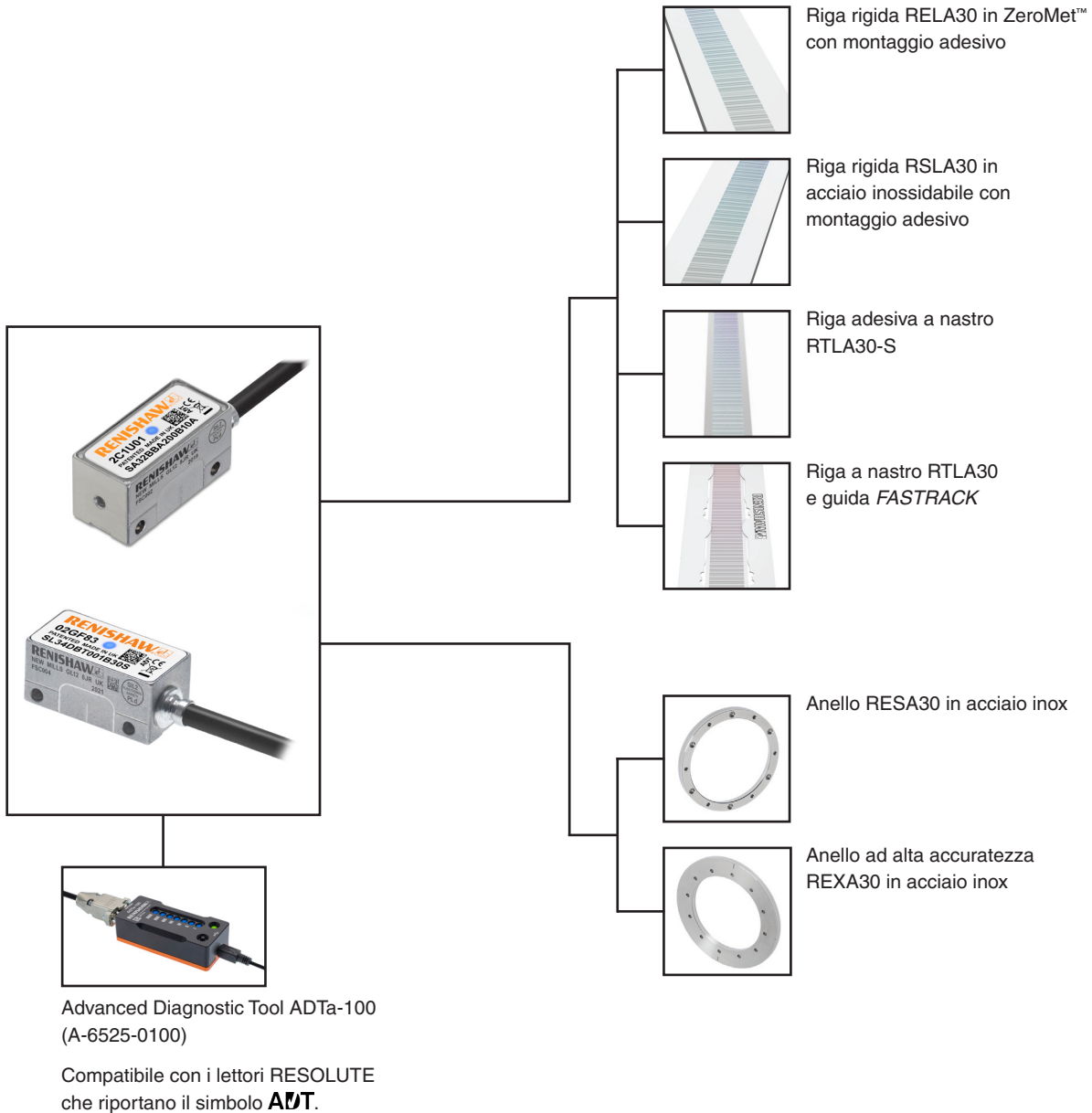

Per maggiori informazioni sull'installazione, vedere la *Guida all'installazione e manuale di sicurezza per gli encoder RESOLUTE™ FS (Sicurezza Funzionale) BiSS Safety* (codice Renishaw M-9755-9111) oppure la *Guida all'installazione e manuale di sicurezza per gli encoder RESOLUTE™ FS (Sicurezza Funzionale) Siemens DRIVE-CLiQ* (codice Renishaw M-9796-9351). Questi documenti sono disponibili nel sito [www.renishaw.com/fsencoders](http://www.renishaw.com/fsencoders).

Per maggiori informazioni su ADTa-100 e sulla riga, vedere le relative schede tecniche e le guide di installazione, che possono essere scaricate dal sito [www.renishaw.com/resolutedownloads](http://www.renishaw.com/resolutedownloads).

[www.renishaw.com/contatti](http://www.renishaw.com/contatti)



#renishaw

+39 011 966 67 00

italy@renishaw.com

© 2016–2025 Renishaw plc. Tutti i diritti riservati. Il presente documento non può essere copiato o riprodotto nella sua interezza o in parte, né trasferito su altri supporti o tradotto in altre lingue senza previa autorizzazione scritta da parte di Renishaw. RENISHAW® e il simbolo della sonda sono marchi registrati di Renishaw plc. I nomi dei prodotti Renishaw, le denominazioni e il marchio "apply innovation" sono marchi di Renishaw plc o delle sue società controllate. DRIVE-CLiQ è un marchio registrato di Siemens. BiSS® è un marchio registrato di iC-Haus GmbH. Altri nomi di marchi, prodotti o società sono marchi dei rispettivi proprietari. SEBBENE SIANO STATI COMPIUTI SFORZI NOTEVOLI PER VERIFICARE L'ACCURATEZZA DEL PRESENTE DOCUMENTO AL MOMENTO DELLA PUBBLICAZIONE, TUTTE LE GARANZIE, LE CONDIZIONI, LE DESCRIZIONI E LE RESPONSABILITÀ, COMUNQUE DERIVANTI, SONO ESCLUSE NELLA MISURA CONSENTITA DALLA LEGGE. RENISHAW SI RISERVA IL DIRITTO DI APPORTARE MODIFICHE AL PRESENTE DOCUMENTO E ALLE APPARECCHIATURE, E/O AL SOFTWARE E ALLE SPECIFICHE QUI DESCRITTE SENZA ALCUN OBBLIGO DI PREAVVISO.

Renishaw plc. Registrata in Inghilterra e Galles. Numero di registro dell'azienda: 1106260. Sede legale: New Mills, Wotton-under-Edge, Gloucestershire, GL12 8JR, UK.

Codice: L-9518-0022-01-C

Pubblicato: 01.2025