

WEEE directive



EN: The use of this symbol on Renishaw products and/or accompanying documentation indicates that the product should not be mixed with general household waste upon disposal. It is the responsibility of the end user to dispose of this product at a designated collection point for waste electrical and electronic equipment (WEEE) to enable reuse or recycling. Correct disposal of this product will help to save valuable resources and prevent potential negative effects on the environment. For more information, please contact your local waste disposal service or Renishaw distributor.

CZ: Použití tohoto symbolu na výrobcích společnosti Renishaw a/nebo v průvodní dokumentaci znamená, že by se výrobek neměl vyhazovat do běžného domácího odpadu. Koncový uživatel výrobku zodpovídá za to, že daný výrobek odevzdá na místě určeném pro shromažďování použitého elektrického a elektronického zařízení (směrnice WEEE), aby bylo umožněno jeho opětovné použití nebo recyklace. Správná likvidace výrobku pomáhá šetřit cenné přírodní zdroje a zabránit eventuálním negativním dopadům na životní prostředí. Pro podrobnější informace prosím kontaktujte svou místní službu odstraňování odpadů nebo distributora společnosti Renishaw.

DE: Der Gebrauch dieses Symbols auf Produkten von Renishaw und/oder den beigefügten Unterlagen gibt an, dass das Produkt nicht mit allgemeinem Haushaltsmüll entsorgt werden darf. Es liegt in der Verantwortung des Endverbrauchers, dieses Produkt zur Entsorgung an speziell dafür vorgesehene Sammelstellen für Elektro- und Elektronik-Altgeräte (WEEE) zu übergeben, um eine Wiederverwendung oder Verwertung zu ermöglichen. Die richtige Entsorgung dieses Produktes trägt zur Schonung wertvoller Ressourcen bei und verhindert mögliche negative Auswirkungen auf die Umwelt. Weitere Informationen erhalten Sie von Ihrem örtlichen Entsorgungsunternehmen oder von Ihrer Renishaw Vertretung.

ES: La utilización de este símbolo en los productos Renishaw y/o en la documentación que los acompaña indica que el producto no debe desecharse junto con los residuos domésticos normales. Es responsabilidad del usuario final desechar este producto en un punto de recogida designado para el equipamiento eléctrico y electrónico (WEEE, del inglés, Waste Electrical and Electronic Equipment) que permita su reutilización o reciclado. Una disposición correcta de este producto ayudará a ahorrar unos valiosos recursos y a evitar los potenciales efectos nocivos para el medioambiente. Para más información, póngase en contacto con su servicio de recogida de residuos o con su Representante local de Renishaw.

FR: L'utilisation de ce symbole sur des produits Renishaw et/ou sur la documentation l'accompagnant indique que, pour sa mise au rebut, ce produit ne doit pas être mélangé aux ordures ménagères. Il incombe à l'utilisateur de jeter ce produit à un point de collecte réservé aux déchets d'équipements électriques et électroniques (WEEE) afin d'en permettre la réutilisation ou le recyclage. Une mise au rebut correcte de ce produit permettra d'économiser des ressources précieuses et évitera des conséquences néfastes sur l'environnement. Pour en savoir plus à ce sujet, adressez-vous à votre service local de collecte de déchets ou à votre revendeur Renishaw.

IT: L'utilizzo di questo simbolo sui prodotti Renishaw e/o sulla documentazione di accompagnamento indica che il prodotto non deve essere smaltito nella spazzatura generica. L'utente finale è responsabile di smaltire il prodotto presso un punto di raccolta WEEE (smaltimento di componenti elettrici ed elettronici) per consentirne il riutilizzo o il riciclo. Lo smaltimento corretto del prodotto contribuirà a recuperare risorse preziose e a salvaguardare l'ambiente. Per ulteriori informazioni, contattare l'ente locale per lo smaltimento rifiuti oppure un distributore Renishaw.

JA: レニショーの製品や付随文書にこのシンボルが使用されている場合は、一般の家庭ごとと一緒に製品を廃棄してはならないことを示します。この製品を廃棄用電気・電子製品(WEEE)の指定回収場所へ持ち込み、再利用またはリサイクルができるようにすることは、エンドユーザーの責任に委ねられます。この製品を正しく廃棄することにより、貴重な資源を有効活用し、環境に対する悪影響を防止することができます。詳細については、各地の廃棄処分サービスまたはレニショーの販売店にお問い合わせください。な資源を有効活用し、環境に対する悪影響を防止することができます。詳細については、各地の廃棄処分サービスまたはレニショーの販売店にお問い合わせください。

KR: Renishaw 제품 및/또는 함께 제공되는 문서에 이 기호가 사용되면 해당 제품의 폐기 시 일반 가정 쓰레기와 혼합해서는 안됨을 의미합니다. 재사용 또는 재활용이 가능하도록 WEEE(Waste Electrical and Electronic Equipment)에 따른 수거 장소에 이 제품을 폐기하는 것은 최종 사용자의 책임입니다. 이 제품을 올바르게 폐기하는 것이 위중한 자원을 절약하고 환경 오염을 방지하는 데 도움이 됩니다. 자세한 내용은 현지 폐기물 처리 기관이나 Renishaw 대리점으로 문의하십시오.

PL: Oznaczenie produktów firmy Renishaw i/lub towarzyszącej im dokumentacji takim symbolem oznacza, iż produkt nie powinien być wyrzucany wraz z innymi odpadami pochodzącymi z gospodarstwa domowego. Odpowiedzialność za dostarczenie takiego produktu do wyznaczonego miejsca zbiórki produktów przeznaczonych do utylizacji odpadów elektrycznych oraz elektronicznych (WEEE) w celu umożliwienia ich recyklingu lub innych form odzysku ponosi użytkownik końcowy. Prawidłowa utylizacja takiego produktu pomoże zachować cenne zasoby oraz uniknąć negatywnego wpływu na środowisko. Szczegółowe informacje można uzyskać w najbliższym punkcie zbiórki lub od przedstawiciela firmy Renishaw.

PT: O uso deste símbolo nos produtos Renishaw e/ou nos documentos que os acompanham indica que o produto não deve ser misturado com o lixo doméstico geral no seu descarte. É responsabilidade do usuário final descartar este produto no local de coleta designado para resíduos de equipamentos eletro-eletrônicos (WEEE), para que possa ser reutilizado ou reciclado. O descarte correto deste produto ajudará a economizar recursos valiosos e prevenir efeitos potenciais negativos no meio ambiente. Para mais informações, entre em contato com seu serviço local de remoção de lixo ou com o distribuidor Renishaw.

RU: наличие данного символа на изделиях и/или в сопроводительной документации компании Renishaw указывает на то, что данное изделие не может удаляться в отходы вместе с обычными бытовыми отходами. Пользователь несет ответственность за сдачу данного изделия на соответствующий пункт сбора отработанного электрического и электронного оборудования (WEEE - waste electrical and electronic equipment) с целью его повторного использования или вторичной переработки. Правильное удаление данного изделия в отходы позволяет сохранить ценные ресурсы и предотвратить отрицательное воздействие на окружающую среду. Для получения более подробной информации следует обращаться в местную службу по удалению отходов или к дистрибьютору компании Renishaw.

ZH: 尼紹产品及/或随机文件中使用的本符号，表示本产品不可与普通生活垃圾混合处置。最终用户有责任在指定的废弃电子电气设备(WEEE)收集点处置本产品，以实现重新利用或循环使用。正确处置本产品有助于节省宝贵的资源，并防止对环境的负面影响。如需更多信息，请与当地的废品处置服务商或尼绍经销商联系。

RENISHAW
apply innovation™

QSG - EQ-CM1
H-5923-8600-05-A

RENISHAW
apply innovation™

EQ-CM1 - Equator™ Control Module 1

FCC Information to user (USA only)

47 CFR Section 15.19

This device complies with part 15 of the FCC Rules. Operation is subject to the following two conditions:

This device may not cause harmful interference, and

This device must accept any interference received, including interference that may cause undesired operation.

47 CFR Section 15.21

The user is cautioned that any changes or modifications not expressly approved by Renishaw plc or authorised representative could void the user's authority to operate the equipment.

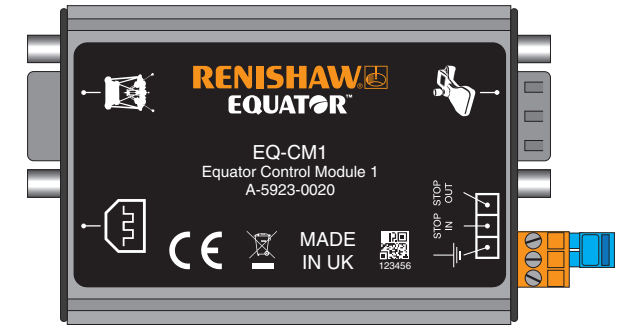

The EQ-CM1 (Equator Control Module 1) has been designed to allow external connections to the stop circuit of the Equator gauging system and accessories.

Worldwide contact details			
EN	Worldwide contact details	JA	世界のレニショーの連絡先
CS	Celosvětové kontakty	KR	전세계 연락처 정보
DE	Weltweiter Kontakt	PL	Kontakty międzynarodowe
ES	Información de contacto internacional	PT	Contatos em todo o mundo
FR	Points de contact dans le monde	RU	Филиалы по всему миру
IT	Contatti nel mondo	ZH	全球联系方式

www.renishaw.com/contact

Renishaw plc

New Mills, Wotton-under-Edge
Gloucestershire, GL12 8JR
United Kingdom

T +44 (0) 1453 524524
F +44 (0) 1453 524901
E uk@renishaw.com
www.renishaw.com

RENISHAW HAS MADE CONSIDERABLE EFFORTS TO ENSURE THE CONTENT OF THIS DOCUMENT IS CORRECT AT THE DATE OF PUBLICATION BUT MAKES NO WARRANTIES OR REPRESENTATIONS REGARDING THE CONTENT. RENISHAW EXCLUDES LIABILITY, HOWSOEVER ARISING, FOR ANY INACCURACIES IN THIS DOCUMENT.

RENISHAW® and the probe emblem in the Renishaw logo are registered trademarks of Renishaw plc in the UK and other countries.

Equator™ and apply innovation™ are trademarks of Renishaw plc.

Part no.: H-5923-8600-05-A
Issued: 11.2018

© 2018 Renishaw plc. All rights reserved.

Physical characteristics	
Dimensions (WxDxH)	98 mm × 63.5 mm × 30.1 mm (3.86 in × 2.5 in × 1.19 in)
Mounting	DIN rail. Alternative mounting using screws and brackets.
Joystick connection	9 way D-type
Equator connection	9 way D-type
Equator accessory connection	Industrial Mini I/O
External connection	3 way terminal block
Voltage	DC 24 V
Current	500 mA load (max)

Environmental specifications	
Operating temperature	+5 °C to +50 °C
Storage temperature	-25 °C to +70 °C
Relative humidity (operating)	Maximum 90%RH at 50 °C, non-condensing

Connecting EQ-CM1 and Equator system

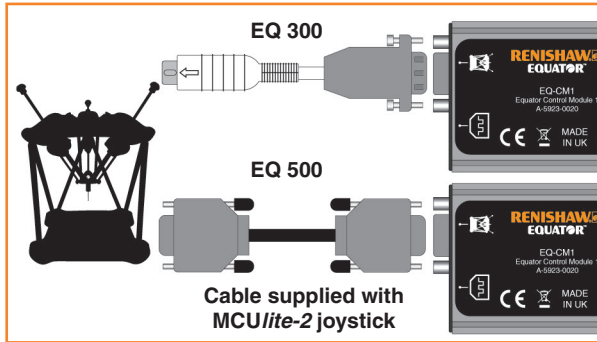

When connecting or disconnecting the EQ-CM1 to an Equator system, the Equator system must be shut down and disconnected from the mains power supply. Not doing so can cause damage to the electronics.

Connecting EQ-CM1 and MCUlite-2 joystick

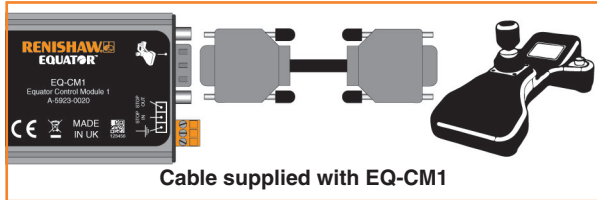

Operation without external stop circuit

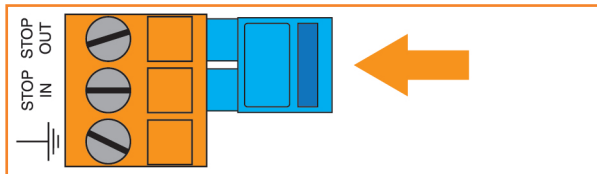

Operation with external stop circuit

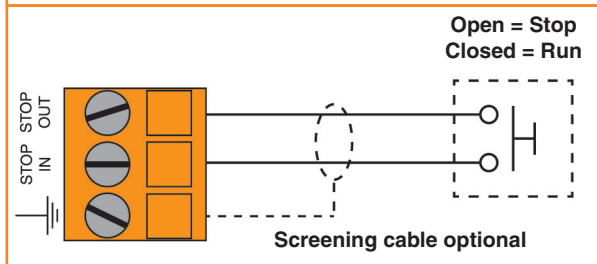
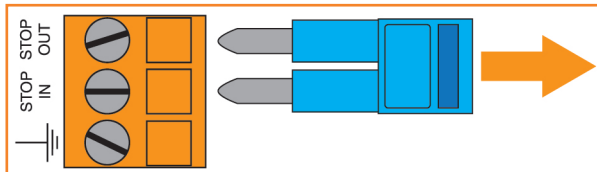

Connecting to an optional accessory

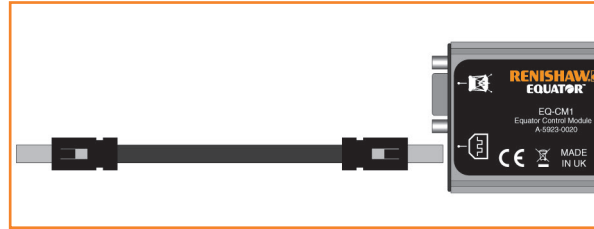

Mounting option 1 - DIN rail

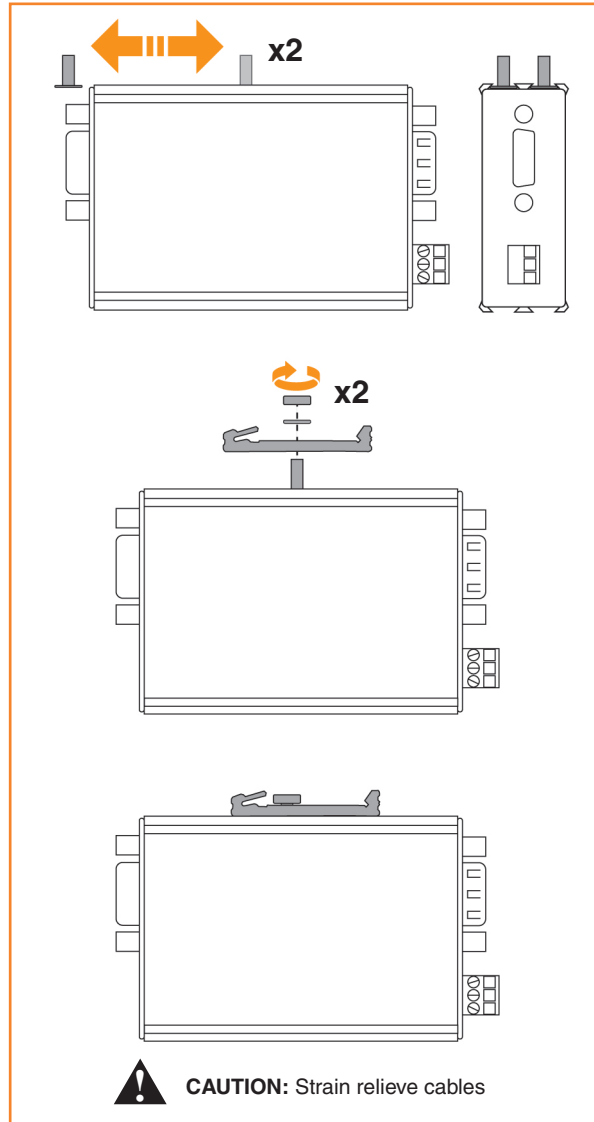

Mounting option 2 - Mounting brackets

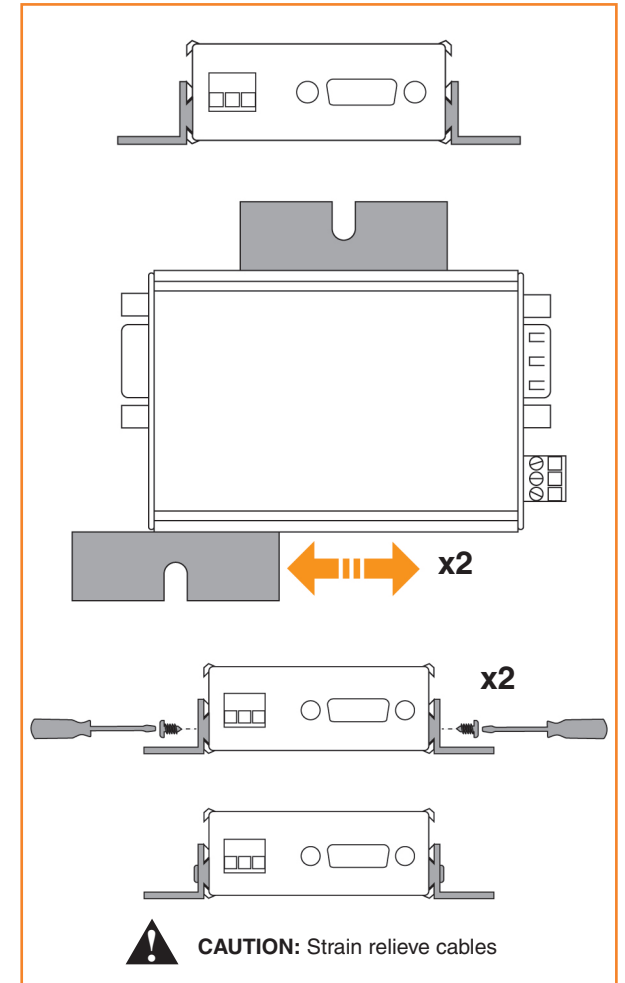

Mounting option 3 - Desktop

